

LG SIGNATURE

PŘÍRUČKA UŽIVATELE PRAČKA-SUŠIČKA



Před začátkem montáže si pečlivě přečtěte tyto pokyny. To montáž usnadní a zajistí, že je výrobek správně a bezpečně nainstalován. Po provedení montáže tyto pokyny ponechte v blízkosti výrobku pro budoucí nahlédnutí.

ČEŠTINA

LSWD100E

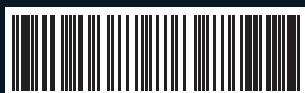

MFL71814914
Rev.00_021422

www.LGSIGNATURE.com

Copyright © 2022 LG Electronics Inc. Všechna práva vyhrazena.

OBSAH

Tato příručka může zahrnovat vyobrazení nebo obsah, které se liší od vámi zakoupeného typu.

Tato příručka podléhá revizím ze strany výrobce.

BEZPEČNOSTNÍ POKYNY

PŘED POUŽITÍM SI PŘEČTĚTE VŠECHNY POKYNY	3
VAROVÁNÍ	3
PÉČE O ŽIVOTNÍ PROSTŘEDÍ	8

INSTALACE

Díly a specifikace	11
Požadavky na místo instalace	14
Rozbalení spotřebiče	15
Vyrovnání zařízení	16
Připojení hadice přívodu vody	18
Instalace odtokové hadice	19

OBSLUHA

Přehled návodu k obsluze	20
Ovládací panel	22
Příprava prádla na praní	23
Přidávání pracích prostředků a aviváží	23
Tabulka programů	28
Program sušení	34
Možnosti a funkce	38
Nastavení	41

INTELIGENTNÍ FUNKCE

Aplikace LG ThinQ	45
Smart Diagnosis (Inteligentní diagnostika)	48

ÚDRŽBA

Čištění po každém praní	50
Čištění spotřebiče v pravidelných intervalech	50

ODSTRAŇOVÁNÍ ZÁVAD

Před volání servisu	54
---------------------------	----

BEZPEČNOSTNÍ POKYNY

PŘED POUŽITÍM SI PŘEČTĚTE VŠECHNY POKYNY

Následující bezpečnostní pokyny jsou určeny pro předcházení nepředvídaným nebezpečím, poškozením nebo nesprávné obsluze zařízení.

Pokyny jsou rozděleny na ‚VAROVÁNÍ‘ a ‚UPOZORNĚNÍ‘, viz podrobný popis níže.

Bezpečnostní hlášky



Tento symbol označuje události a obsluhu, které mohou mít za následek vznik rizika. Podrobně si přečtěte text označený tímto symbolem a postupujte podle pokynů, abyste předešli vzniku rizika.



VAROVÁNÍ

Tento symbol označuje situace, kdy může mít nedodržení pokynů za následek závažné zranění nebo usmrcení osob.



UPOZORNĚNÍ

Tento symbol označuje situace, kdy může mít nedodržení pokynů za následek lehké zranění nebo poškození zařízení.

VAROVÁNÍ

VAROVÁNÍ

Abyste při používání tohoto výrobku snížili riziko vzniku požáru, úmrtí, zasažení elektrickým proudem nebo zranění či popálení osob, dodržujte základní bezpečnostní opatření, včetně následujících:

Technická bezpečnost

- Toto zařízení mohou děti starší 8 let a osoby se sníženými fyzickými, senzorickými nebo mentálními schopnostmi nebo nedostatečnými zkušenostmi a znalostmi používat pod přiměřeným dozorem nebo pokud byly obeznámeny s pokyny pro bezpečné používání zařízení a

porozuměly možným nebezpečím. Dohlížejte na děti, aby si s přístrojem nehrály. Děti nesmí bez dozoru provádět čištění a uživatelskou údržbu.

- Děti mladší 3 let by se bez stálého dozoru neměly v blízkosti zařízení pohybovat.
- Je-li napájecí kabel poškozen, musí být nahrazen výrobcem, opravářem nebo podobně kvalifikovanými osobami, abyste předešli ohrožení.
- Větrací otvory nesmí být blokovány kobercem.
- Tento spotřebič je určen pouze pro použití v domácnosti.
- Použijte novou hadici nebo sadu hadic dodávanou se zařízením. Opětovné použití starých hadic může mít za následek únik vody a následné poškození majetku.
- Tlak vody musí být mezi 50 kPa a 800 kPa.

Maximální kapacita

Maximální kapacita při některých cyklech pro suché prádlo, která se má použít, je **praní (12 kg) / sušení (7 kg)**.

Doporučená maximální kapacita se může pro jednotlivé prací programy lišit. Chcete-li dosáhnout dobrých výsledků praní, vyhledejte si podrobné informace v **tabulce programů** v kapitole **PROVOZ**.

Bezpečnostní pokyny pro používání sušičky

- Nesušte v zařízení nevyprané prádlo.
- Textilie znečištěné látkami, jako jsou kuchyňský olej, rostlinný olej, aceton, alkohol, nafta, petrolej, odstraňovače skvrn, terpentýn, vosky a odstraňovače vosků, je před sušením v zařízení nutné vyprat v horké vodě s větším množstvím čisticího prostředku.
- Příklad nikdy nezastavujte před dokončením cyklu sušení, pokud nebude veškeré prádlo rychle vyjmuto a rozprostřeno tak, aby mohlo dojít k rozptýlení tepla.
- Předměty z pěnové pryže (latexová pěna), koupací čepice, voděodolné textilie, pogumované předměty a oděvy nebo polštáře s vložkami z pěnové pryže nesmí být v zařízení sušeny.

- Při používání aviváží nebo podobných produktů je nutné dodržovat pokyny uvedené na jejich obalu.
- Vyjměte z kapes všechny předměty, jako jsou zapalovače nebo zápalky.
- Zařízení by se nemělo používat, pokud pro čištění byly použity průmyslové chemikálie.

Instalace

- Toto zařízení by mělo být přepravováno dvěma nebo více osobami, které jej bezpečně drží.
- Zařízení neinstalujte ve vlhkém a prašném prostředí. Zařízení neinstalujte ani neskladujte v exteriéru nebo na jakémkoliv místě, které může být vystaveno povětrnostním vlivům, např. přímému slunečnímu světlu, větru, dešti nebo teplotám pod bodem mrazu.
- Zkontrolujte, zda je zástrčka zcela zasunuta do zásuvky.
- Spotřebič nezapojujte do více zásuvek, napájecích desek nebo k prodlužovacímu kabelu.
- Napájecí zástrčku, dodávanou se zařízením, neupravujte. Pokud neodpovídá dostupné zásuvce, zajistěte provedení montáže vhodné zásuvky odborným elektrikářem.
- Tento spotřebič je vybaven síťovým kabelem se zemnicím vodičem a ochranným kolíkem. Zástrčka musí být připojena do vhodné zásuvky, která je nainstalována a uzemněna v souladu s veškerými místními zákony a předpisy.
- Nesprávné připojení zemnicího vodiče může mít za následek riziko zasažení elektrickým proudem. Pokud si nejste jisti, zda je zařízení správně uzemněno, obraťte se na odborného elektrikáře nebo servisního technika.
- Mini pračka LG musí být instalována pod odpovídající pračku LG s předním plněním vyrobenou po roce 2009.

Obsluha

- Nikdy neuvádějte zařízení do provozu, pokud je poškozené, vadné, částečně demontované nebo pokud chybí či jsou poškozené některé součásti včetně poškozeného napájecího kabelu nebo zástrčky.
- Nepoužívejte žádné ostré objekty na ovládací panel k obsluze spotřebiče.
- Nepokoušejte se oddělit žádné panely nebo rozmontovat spotřebič.
- Neopravujte ani nevyměňujte žádné díly zařízení. Veškeré opravy a servis musí provádět kvalifikovaní servisní pracovníci, není-li v této příručce uživatele doporučeno jinak. Používejte pouze schválené tovární díly.
- Když jsou dvířka plnicího otvoru otevřená, netlačte na ně shora nadměrnou silou.
- Nevkládejte do zařízení zvířata, např. domácí mazlíčky.
- Neperte žádné části oblečení, které jsou výrobcem označeny na štítku jako nevhodné pro praní.
- V bezprostřední blízkosti pod zařízením a v jeho okolí neskladujte hořlavé materiály, např. cupaninu, papír, hadry, chemikálie atd.
- Nenechávejte otevřená dvířka zařízení. Otevřená dvířka lákají děti, aby se na nich houpaly nebo aby lezly do zařízení, což by mohlo mít za následek poškození zařízení nebo zranění osob.
- Do zařízení nevkładejte ani v něm neperte nebo nesušte textilie, které byly čištěny, nasáknuty nebo potřísněny hořlavými nebo výbušnými látkami (jako jsou vosky, odstraňovače vosků, oleje, barvy, benzin, odmašťovací kapaliny, roztoky pro suché čištění, petrolej, benzín, odstraňovače skvrn, terpentýn, rostlinný olej, kuchyňský olej, aceton, alkohol atd.). Při nesprávném použití by mohlo dojít k požáru nebo výbuchu.
- Nepoužívejte chlorové bělidla.
- Nepoužívejte spotřebič bez namontované jednotky pro automatické dávkování tekutého pracího prostředku.
- V blízkosti spotřebiče nepoužívejte ani neskladujte hořlavé nebo vznětlivé látky (ether, benzen, alkohol, chemikálie, LPG, hořlavé

spreje, benzín, ředidlo, ropu, insekticidy, osvěžovače vzduchu, kosmetiku, atd.).

- Nikdy nesahejte do zařízení, pokud je v provozu. Vyčkejte, dokud nedojde k úplnému zastavení bubnu.
- Nedotýkejte se dvířek během programů využívajících vysokou teplotu.
- V případě úniku vody ze spotřebiče nebo zaplavení podlahy odpojte síťovou zástrčku a obraťte se na zákaznické informační středisko společnosti LG Electronics.
- Zavřete vodovodní kohoutky, abyste snížili tlak na hadice a ventily a minimalizovali únik, pokud by došlo k prasknutí nebo poškození. Zkontrolujte stav plnicích hadic, měly by být vyměněny po 5 letech.
- V případě úniku plynu (isobutanu, propanu, zemního plynu, apod.) v domácnosti se spotřebiče ani zástrčky nedotýkejte a místnost okamžitě vyvětrejte.
- Pokud dojde v zimním období ke zmrznutí odtokové hadice nebo hadice přívodu vody, používejte pračku výhradně po jejím rozmrazení.
- Všechny prací prostředky, aviváže a bělicí prostředky udržujte mimo dosah dětí.
- Nedotýkejte se zástrčky ani ovládacích prvků zařízení vlhkýma rukama.
- Napájecí kabel nadměrně neohýbejte ani na něj nepokládejte těžké předměty.
- Během praní se nedotýkejte vody, která je vypuštěna ze spotřebiče.
- Ujistěte se, že odtok funguje správně. Pokud není voda správně vypuštěna, může dojít k zaplavení podlahy.
- Je-li teplota vzduchu vysoká a teplota vody je nízká, může dojít ke kondenzaci a tím k zvlhnutí podlahy.
- Otrěte nečistoty nebo prach z kontaktů zástrčky.

Údržba

- Před čištěním zařízení odpojte od zdroje napájení. Nastavení ovládacích prvků na hodnotu VYPNUTO nebo přechod do pohotovostního režimu neodpojí zařízení od zdroje napájení.
- Po úplném odstranění vlhkosti a prachu bezpečně zapojte elektrickou zástrčku do zásuvky.
- Při čištění nestříkejte vodu dovnitř ani na vnější povrch zařízení.
- Nikdy nevypojujte spotřebič tahem za síťový kabel. Vždy pevně uchopte elektrickou zástrčku a vytáhněte ji přímo ze zásuvky.
- Rozebírat, opravovat nebo upravovat spotřebič by měli pouze kvalifikovaní servisní pracovníci z LG Electronics. Pokud chcete přemístit a instalovat spotřebič na jiné místo, obraťte se na zákaznické informační středisko společnosti LG Electronics.

Likvidace

- Před vyřazením starého přístroje jej odpojte od elektrické sítě. Abyste zamezili nesprávnému použití přístroje, odřízněte přímo za přístrojem síťový kabel.
- Veškeré obalové materiály (např. plastové pytle nebo polystyren) odstraňte z dosahu dětí. Obalové materiály mohou způsobit udušení.
- Před likvidací tohoto spotřebiče odpojte napájecí kabel a vyjměte dvířka, abyste zabránili nebezpečí uvěznění dětí nebo malých zvířat uvnitř spotřebiče.

PÉČE O ŽIVOTNÍ PROSTŘEDÍ

Doporučení týkající se životního prostředí a ekonomiky provozu

Spotřeba energie a vody

- Spotřeba vody a spotřeba energie mohou být ovlivněny hmotností náplně. Chcete-li svůj spotřebič využít co nejlépe, vložte do něj maximální množství suchého prádla pro daný program.

- Nejúčinnější programy s ohledem na spotřebu energie jsou zpravidla ty, které využívají nižší teploty a delší trvání.
- Hlučnost a zbytkový obsah vlhkosti jsou ovlivněny rychlostí odstředování: čím vyšší je rychlost odstředování ve fázi odstředování, tím je vyšší hlučnost a nižší zbytkový obsah vlhkosti.
- Každá náplň prádla do maximálního množství uvedeného výrobcem pro jednotlivé programy přispívá k úsporám energie a vody.
- Při praní menších množství prádla pomůže snížit spotřebu vody a energie automatický systém rozpoznávání náplně.
- Pro malé a lehce znečištěné náplně použijte rychlý program.
- Prací prostředky pro studenou vodu mohou být stejně účinné i při nižších teplotách (asi 20 °C). Při nastavení na 20 °C se spotřebuje méně energie než při 30 °C nebo vyšších teplotách.

Prací prostředek

- Prací prostředek by měl být zvolen v závislosti na typu, barvě, znečištění tkaniny a teplotě praní. A měl by být používán podle pokynů výrobce pracího prostředku. Používejte pouze prací prostředky, které jsou vhodné pro pračky s předním plněním.
- Na menší náplň používejte méně pracího prostředku.
 - Částečná náplň: 1/2 obvyklého množství.
 - Minimální náplň: 1/3 maximální náplně.

Výběr dalších možností a funkcí

- Zvolte teplotu vody vhodnou pro druh prádla. Pro dosažení nejlepších výsledků postupujte podle symbolů na štítku pro péči o tkaniny.
- Pro praní normálně a silně znečištěné náplně je doporučována možnost předpírky.

Při použití programu sušení

- Chcete-li uspořit energii, zvolte při sušení v bubnové sušičce nejvyšší možnou rychlost odstředování pro prací program.

- U většiny sušení dbejte na to, aby byly všechny kusy prádla ze stejného materiálu a měly stejnou tloušťku.
- Když zvolíte pouze sušení, je v rámci úspory energie ihned spuštěno odstředování.

Likvidace starého přístroje



- Tento symbol přeškrtnutého koše značí, že odpad z elektrických a elektronických výrobků (WEEE) je nutné likvidovat odděleně od linky komunálního odpadu.
- Staré elektrické výrobky mohou obsahovat nebezpečné látky, takže správná likvidace starých přístrojů pomůže zabránit potenciálním negativním důsledkům pro životní prostředí a lidské zdraví. Staré přístroje mohou obsahovat znovu použitelné díly, které lze použít k opravě dalších výrobků a další cenné materiály, které lze recyklovat a šetřit tak omezené zdroje.
- Spotřebič můžete zanést buď do obchodu, kde jste ho zakoupili nebo se obrátit na místní správu komunálních odpadů, kde získáte podrobné informace o autorizovaném sběrném místě WEEE. Pro poslední aktuální informace z vaší země si prosím prostudujte web www.lg.com/global/recycling

Tato pračka obsahuje fluorované skleníkové plyny

R134a(GWP: 1430): 0,300 kg / 0,429 t ekvivalentu CO2 Hermeticky uzavřeno.

INSTALACE

Díly a specifikace

POZNÁMKA

- Vzhled a technické údaje spotřebiče se mohou v rámci zvyšování kvality bez předchozího upozornění změnit.

Pohled zepředu

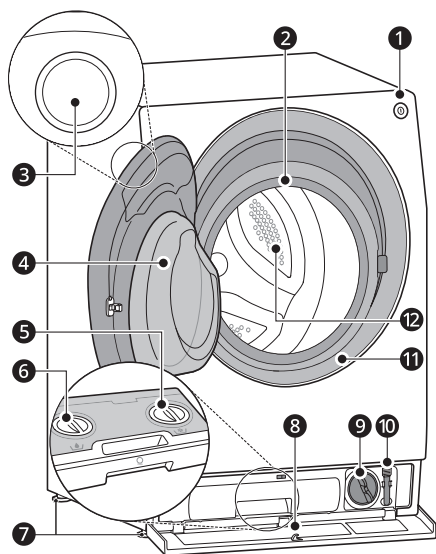

- 1 Tlačítko **Napájení**
- 2 Indikátor bubnu
- 3 Ovládací panel
- 4 Dvířka
- 5 Krytka dávkovače tekuté aviváže
- 6 Krytka dávkovače tekutého pracího prostředku
- 7 Vyrovnávací nožka
- 8 Dolní kryt
- 9 Filtr odtokového čerpadla
- 10 Odtoková hadice
- 11 Těsnění dvířek
- 12 Buben

Pohled zezadu

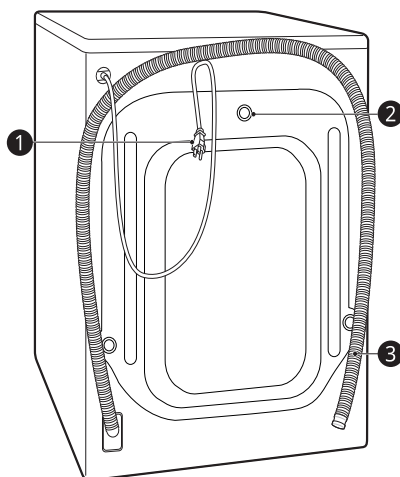

- 1 Síťová zástrčka
- 2 Přepravní šrouby
- 3 Odtoková hadice

Příslušenství

*1 Dodávané příslušenství se může lišit v závislosti na zakoupeném modelu.



1	Hadice pro přívod studené vody	5	Obloukový držák pro upevnění odtokové hadice
2	Montážní klíč	6	Stahovací páska *1
3	Krytky pro zakrytí otvorů pro přepravní šrouby	7	Odměrka
4	Protiskluzové podložky *1		

Technické údaje

Model	LSWD100E
Napájení	220–240 V~, 50 Hz
Hmotnost	94,5 kg

Rozměry(mm)

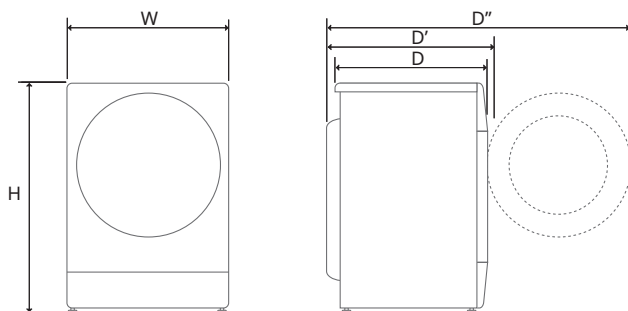

W	600	D	640	H	850
D'	675	D''	1220		

Informace o LED osvětlení

Tento výrobek obsahuje zdroj světla s třídou energetické účinnosti G.

- LED osvětlení se automaticky zapne a vypne v každé z následujících situací:
 - když otevřete a zavřete dvířka,
 - když stisknete tlačítka **Napájení** a **Start/Pauza**.
- LED osvětlení nelze ztlumit.
- LED osvětlení neobsahuje rtuť.
- Viz www.lg.com/global/recycling.

POZNÁMKA

- Tato funkce je k dispozici pouze u zakoupeného modelu.

Pokud LED osvětlení nepracuje

Zavřete dvířka a znovu je otevřete nebo stiskněte tlačítko **Napájení**. Pokud se LED osvětlení nerozsvítí, kontaktujte zákaznické informační středisko společnosti LG Electronics. Nepokoušejte se LED osvětlení odstranit.

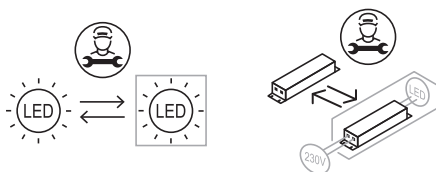

Požadavky na místo instalace

Před instalací spotřebiče zkontrolujte následující informace a ujistěte se, zda je spotřebič instalován na správném místě.

Místo instalace

- Tento spotřebič musí být nainstalován na pevné podlaze, aby se minimalizovaly vibrace během odstředovacího cyklu. Betonová podlaha je nejlepší, protože během odstředovacího cyklu je mnohem méně náchylná k vibracím než dřevěné podlahy nebo koberce.
- Nestavte pračku na žádný malý podstavec nebo na dřevěnou bednu.
- Nelze-li se vyhnout instalaci zařízení v blízkosti plynového sporáku nebo běžných kamen, musí být mezi pračku a zdroj tepla vložena izolační deska (850 × 600 mm), jejíž povrch musí být na straně u topného tělesa potažený hliníkovou fólií.
- Zajistěte, aby bylo zařízení po instalaci snadno přístupné technikovi pro případ opravy.
- Při instalaci spotřebiče seřídte všechny čtyři nožičky pomocí dodaného klíče na šrouby, aby byl spotřebič stabilní.

Instalace na podlahu

Aby byla zajištěna dostatečná vůle pro přívodní hadice, odtokovou hadici a proudění vzduchu, ponechte minimální vůli po stranách nejméně 50 mm a 100 mm za spotřebičem. Nezapomeňte na stěny, dveře nebo podlahové lišty, které mohou zvýšit požadované vzdálenosti.

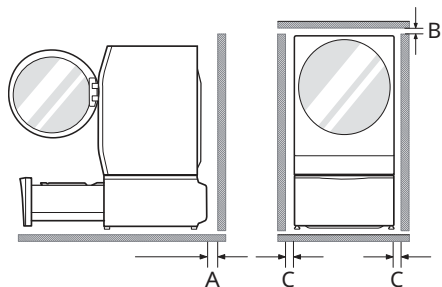

A	100 mm
----------	--------

B	5 mm
C	50 mm

VAROVÁNÍ

- Toto zařízení je určeno pouze pro použití v domácnosti a nesmí se používat v mobilních prostředích.

POZNÁMKA

- Nikdy se nepokoušejte zarovnat veškerou nerovnou podlahu pod spotřebičem podkládáním dřevěnými špalíky, kartonem nebo podobnými materiály.

Dřevěné podlahy (dutinové podlahy)

Při instalaci spotřebiče na dřevěné podlahy použijte pryžové misky, abyste snížili nadměrné vibrace a nerovnováhu. Podlaha ze dřeva nebo laminátu může přispět k nadměrným vibracím a nerovnováze, chybám a nesprávnému fungování.

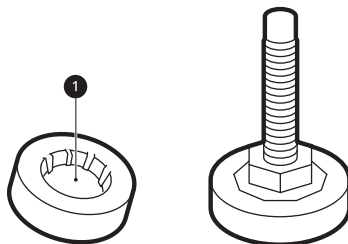

- Abyste vibracím předešli, doporučujeme u všech nožek pračky použít pryžové misky s minimální tloušťkou 15 mm **1**, které budou přišroubovány nejméně ke dvěma podlahovým nosníkům.
- Pokud je to možné, nainstalujte zařízení do některého z rohů místnosti, kde je podlaha stabilnější.
- Pro snížení vibrací nasadte pryžové misky.

UPOZORNĚNÍ

- Pokud je spotřebič instalován na nerovné podlaze (např. dřevěná podlaha), záruka

nepokrývá žádné škody a náklady vzniklé kvůli instalaci na takové nerovné podlaze.

POZNÁMKA

- Pryžové misky (díl č. **4620ER4002B**) můžete zakoupit v servisním středisku LG.

Větrání

- Ujistěte se, že proudění vzduchu okolo zařízení nebude narušováno koberci, rohožkami atd.

Teplota prostředí

- Neinstalujte zařízení v místnostech, kde by mohla teplota klesnout pod bod mrazu. Zmrzlé hadice mohou pod tlakem prasknout. Spolehlivost elektronické řídicí jednotky může být při teplotách pod bodem mrazu snížena.
- Pokud je dodávka zařízení realizována v zimním období a teplota se pohybuje pod bodem mrazu, umístěte spotřebič před uvedením do provozu na několik hodin do místnosti s pokojovou teplotou.

Elektrické připojení

- Nepoužívejte prodlužovací přívod ani rozbočovací zásuvku.
- Po ukončení provozu vždy odpojte zařízení od elektrické sítě a vypněte přívod vody.
- Zařízení připojujte k uzemněné zásuvce zapojené podle platných předpisů pro elektrickou instalaci.
- Zařízení musí být umístěno tak, aby byla zástrčka snadno přístupná.
- Zásuvka elektrické energie se musí nacházet do 1 m od jedné ze stran spotřebiče.

VAROVÁNÍ

- Opravy spotřebiče mohou provádět pouze kvalifikované osoby. Pokud jsou opravy prováděny nezkušenými osobami, může to mít

za následek zranění osob nebo závažnou poruchu. Obratě se na místního autorizovaného servisního pracovníka společnosti LG.

- Zástrčka elektrického napájení musí být připojena do vhodné zásuvky, která je odborně nainstalována a uzemněna v souladu s veškerými místními zákony a předpisy.

Rozbalení spotřebiče

Zvednutí zařízení z polystyrenové podložky

Po odstranění krabice a dopravního materiálu vyzvedněte spotřebič z pěnové základny.

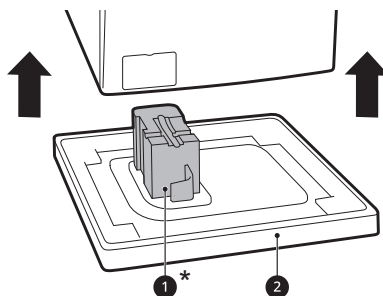

- Ujistěte se, že podpěra bubnu ①* vychází společně se základnou a není zaseklá ke dnu spotřebiče.
- Pokud je pro odstranění lepenkové spodní části obalu nutné zařízení položit ②, vždy chraňte stranu zařízení a položte jej opatrně na bok. Nepokládejte zařízení na přední nebo zadní stranu.

* Dodávané příslušenství se může lišit v závislosti na zakoupeném modelu.

Demontáž přepravních šroubů

Abyste zabránili silným vibracím a poškození spotřebiče, odstraňte přepravní šrouby a přichytky.

- 1 Počínaje spodními dvěma přepravními šrouby ①, použijte klíč (je součástí dodávky), abyste

plně uvolnili všechny přechodové šrouby otočením proti směru hodinových ručiček.

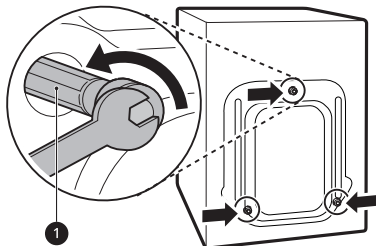

2 Demontujte sestavy šroubů mírným protáčením, zatímco je vytažujete ven.

3 Nasaďte krytky otvorů.

- Vyhledejte kryty otvorů **2** přiložené v balíčku s příslušenstvím nebo připevněné k zadní části.

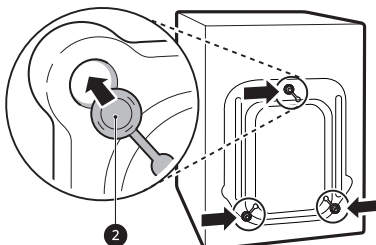

POZNÁMKA

- Uschovejte přepravní šrouby a příchytky pro budoucí použití.
- Přepravte tento spotřebič tak, abyste předešli poškození, jak je uvedeno níže:
 - Přepravní šrouby znovu nainstalujte.
 - Napájecí kabel připevněte k zadní straně spotřebiče.

- Pokud se přístroj při šikmém zatlačení horní desky spotřebiče kymácí, znovu nastavte nohy.
- Po instalaci zkontrolujte, zda je spotřebič dokonale ve vodorovné poloze.

POZNÁMKA

- Podlahy ze dřeva nebo laminátu mohou přispívat k nadměrným vibracím a nerovnováze. Zesílení nebo vyztužení dřevěné podlahy může v tomto případě vést k zastavení nebo snížení nadměrného hluku a vibrací.
- Nikdy se nepokoušejte zarovnat veškerou nerovnou podlahu pod spotřebičem podkládáním dřevěnými špalíky, kartonem nebo podobnými materiály.

Nastavení a úprava polohy nohou

Při instalaci spotřebiče musí být spotřebič zarovnan a dokonale vyrovnan. Pokud není spotřebič zarovnan a správně vyrovnan, může dojít k poškození spotřebiče nebo nemusí správně fungovat.

- 1** Pokud je podlaha nerovná otočte vyrovnávací nožičku tak, jak se to vyžaduje.
- Nevkládejte pod nohy kusy dřeva atd.

Vyrovnaní zařízení

Kontrola polohy

Při úhlopříčném zatlačení na okraje horní desky by se spotřebič neměl vůbec pohybovat nahoru a dolů (zkontrolujte oba směry).

- Zajistěte, aby všechny čtyři nohy byly stabilní a spočívaly na podlaze.

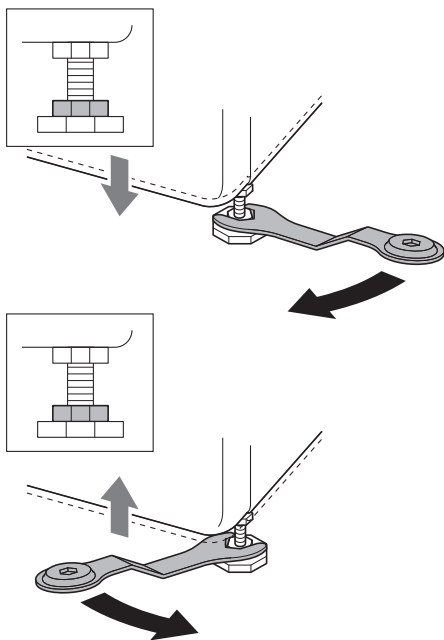

- hodinových ručiček proti spodní straně spotřebiče.

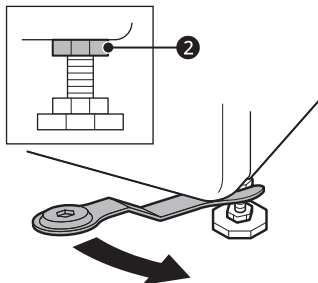

- 4 Zkontrolujte, zda jsou všechny pojistné matice ve spodní části spotřebiče řádně zajištěny.

POZNÁMKA

- Správné umístění a vyrovnaní spotřebiče zajistí dlouhodobý, správný a spolehlivý provoz.
- Spotřebič musí být ve 100% vodorovné poloze a musí být pevně postaven na tvrdé, rovné podlaze.
- Při zátěži nesmí docházet ke „kývání“ přes rohy.
- Zamezte namočení nožek spotřebiče. V opačném případě může dojít k výskytu vibrací nebo hluku.

POZNÁMKA

- Neinstalujte pračku na sokl, podstavec nebo vyvýšený povrch, pokud nebyly vyrobeny společností LG Electronics a určeny pro použití s tímto modelem.

- 2 Zkontrolujte, zda je spotřebič perfektně umístěn pomocí vodováhy ①.

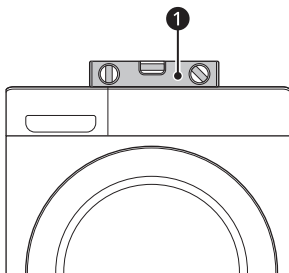

- 3 Zajistěte vyrovnávací nožičku pomocí pojistných matic ② otočením proti směru

Použití protiskluzových podložek

Tato možnost se může lišit v závislosti na zakoupeném modelu.

Pokud instalujete pračku na kluzký povrch, může dojít z důvodu nadměrných vibrací k jejímu posunutí. Nesprávné vyrovnaní může mít za následek hluk a vibrace. Pokud dojde k této situaci, vložte pod polohovatelné nožky protiskluzové podložky a vyrovnejte výšku.

- 1 Očistěte podlahu, aby bylo možné připevnit protiskluzové podložky.
 - Suchým hadříkem odstraňte cizí předměty a vlhkost. Při výskytu vlhkosti by mohlo dojít k uklouznutí protiskluzových podložek.

2 Po umístění zařízení do prostoru instalace vyrovnejte výšku.

3 Protiskuzovou podložku umístěte přílnavou stranou **1** na podlahu.

- Neefektivnějším způsobem je instalace protiskuzových podložek pod přední nohy. Pokud je obtížné umístit podložky pod přední nohy přístroje, přidejte je pod zadní nohy.

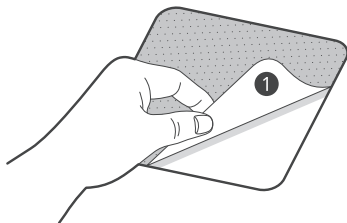

4 Umístěte spotřebič na protiskuzové podložky.

- Nepřikládejte přílnavou stranu **1** protiskuzových podložek k nohám spotřebiče.

POZNÁMKA

- Další doplňkové protiskuzové podložky je možné objednat v servisním středisku LG Electronics.

Připojení hadice přívodu vody

Poznámka k připojení

- Tlak vody se musí nacházet mezi hodnotami **50 kPa** a **800 kPa** (0,5–8,0 kgf/cm²). Je-li tlak vody větší než **800 kPa**, mělo by být nainstalováno dekompresní zařízení.
- Pravidelně kontrolujte stav přívodní hadice vody a v případě nutnosti ji vyměňte.

POZNÁMKA

- Neutahujte přívodní hadici vody příliš ani k jejímu utažení na přívodní ventily nepoužívejte mechanické nástroje.

- Pro připojení k přívodu vody není potřeba žádná další ochrana před zpětným tokem.

Kontrola pryžového těsnění

S hadicemi přívodu vody se dodávají dvě pryžová těsnění **1**. Používají se k tomu, aby se zabránilo vytékání vody. Ověřte, zda je připojení ke kohoutkům dostatečně těsné.

- Na dotažení přívodních hadic vody nepoužívejte mechanická zařízení, jako např. páky. Ujistěte se, že zakřivený konec přívodní hadice vody je připojen ke spotřebiči.

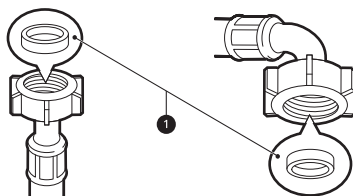

Připojení hadice k vodovodnímu kohoutku

Připojení šroubovací hadice ke kohoutu se závitem

Přišroubujte konektor přívodní hadice k vodovodnímu kohoutku. Utáhněte ručně pouze pomocí měkkého hadříku. Nedotahujte přívodní hadici žádným mechanickým zařízením.

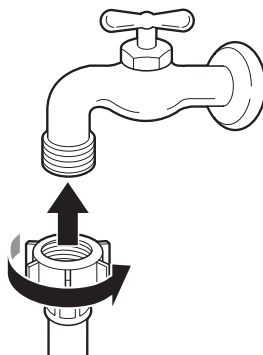

POZNÁMKA

- Po připojení přívodní hadice na vodu k vodovodnímu kohoutku pusťte vodu a vypláchněte cizí látky (nečistoty, písek, piliny, atd.) z vodovodního potrubí. Napusťte vodu do nádoby a zkontrolujte její teplotu.

Připojení hadice ke spotřebiči

Přívodní hadici našroubujte na ventil přívodu vody na zadní straně spotřebiče.

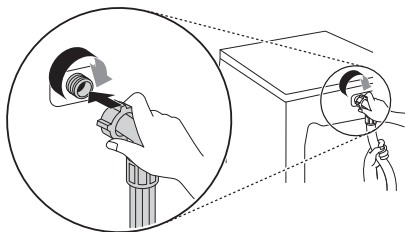

- V případě modelů s jedním přívodem vody nepřipojujte hadici k přívodu teplé vody. Připojte pouze přívod studené vody.

POZNÁMKA

- Pokud po připojení voda z hadice uniká, opakujte stejné kroky. Pro přívod vody použijte nejstandardnější typ kohoutu. V případě, že je kohout hranatý nebo příliš velký, odstraňte před instalací kohoutu na adaptér vodicí desku.
- Zajistěte, aby hadice nebyla zalomená nebo zachycena.

- Správné upevnění odtokové hadice umožní zamezit poškození podlahy z důvodu úniku vody.

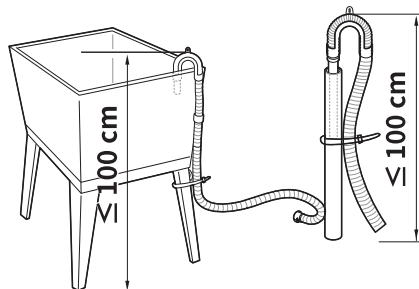
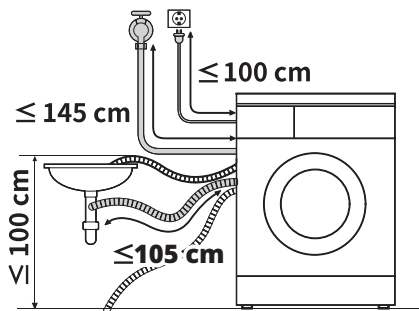

- Pokud je odtoková hadice příliš dlouhá, nesnažte se ji zatlačit zpět do zařízení. Mohlo by to mít za následek abnormální hluk.
- Při instalaci odtokové hadice do umyvadla zajistěte její koncovku lankem.

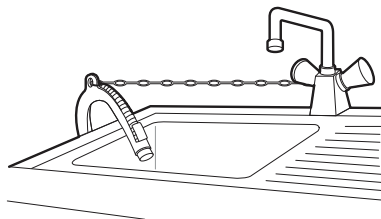

Instalace odtokové hadice

Montáž odtokové hadice a obloukového držáku

Odtoková hadice nesmí být připojená výše než **100 cm** nad podlahou. Nemusel by pak být zajištěn odtok vody ze zařízení nebo by mohla voda vytékat pomalu.

OBSLUHA

Přehled návodu k obsluze

Použití spotřebiče

Před prvním praním zvolte prací program **Cotton (Bavlna)** a přidejte polovinu prášku. Spustte spotřebič, aniž by v pračce bylo oblečení. Takto můžete z bubnu odstranit usazeniny a vodu, které mohly v pračce zůstat z výroby.

- 1 Roztřídte prádlo, jak je potřeba, podle typu textile, míry znečištění, barvy a velikosti.
- 2 Otevřete dvířka a vložte prádlo do spotřebiče.

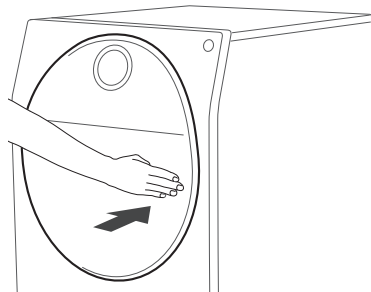

⚠ UPOZORNĚNÍ

- Před zavřením dvířek se ujistěte, že se všechny kusy oblečení a předměty nacházejí uvnitř bubnu a nevyčnívají na gumové těsnění dvířek, kde se mohou zachytit při zavření dvířek. Pokud

tak neučiníte, může dojít k poškození těsnění dvířek a oblečení.

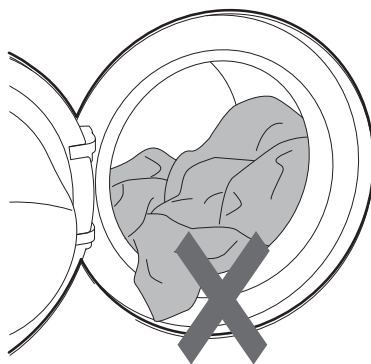

- 3 Zavřete dvířka spotřebiče.

⚠ UPOZORNĚNÍ

- Odstraňte předměty z ohebného těsnění dvířek, abyste předešli poškození prádla nebo těsnění dvířek.

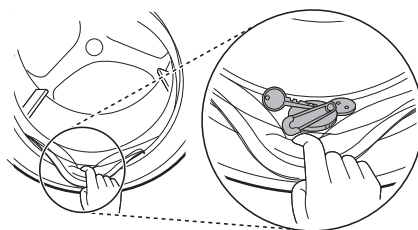

- 4 Přidejte čisticí prostředky nebo prací prášek a aviváž.
 - Přidejte do dávkovače na prací prostředek odpovídající množství pracího prostředku. V

případě potřeby přidejte do příslušných částí dávkovače aviváž.

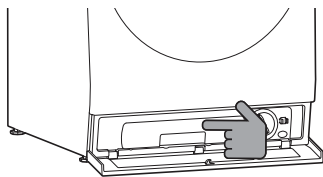

dojde k vypnutí pračky a všechna nastavení budou vymazána.

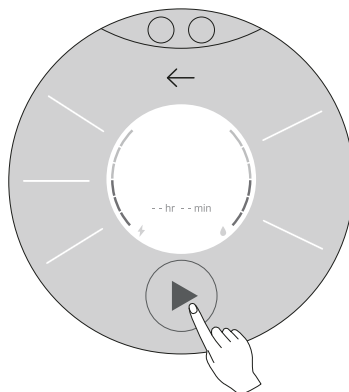

- 5** Stiskněte tlačítko **Napájení** a zapněte spotřebič.



- 6** Zvolte požadovaný prací program.
- Stiskněte opakovaně tlačítko programu, dokud není vybrán požadovaný program.
 - Nyní zvolte teplotu praní a rychlost odstředování. Věnujte pozornost štítkům udávajícím péči na vašem oblečení.

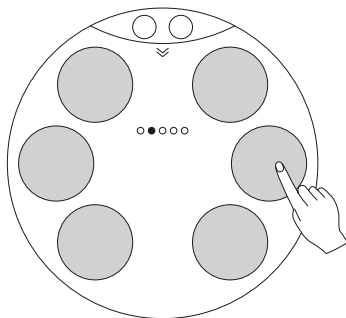

- 7** Spustte program.
- Pro dočasné pozastavení programu stiskněte tlačítko **Start/Pauza**. Spotřebič se zatřese krátce bez vody, aby bylo možné zjistit hmotnost náplně. Pokud nebude stisknuto tlačítko **Start/Pauza** do jisté doby,

POZNÁMKA

- V následujícím případě se dvířka neotevrou, i když pozastavíte prací program nebo vypnete pračku.
 - Když pračka spustí prací program, a uvnitř bubny je voda, dvířka se neotevrou, aby se zabránilo úniku vody, dokud pračka vodu úplně nevypustí.
- 8** Konec programu.
- Po dokončení programu zazní melodie. Abyste snížili míru pomačkání, ihned vyjměte prádlo ze spotřebiče.
 - Po vyjmutí prádla zkontrolujte, zda nedošlo k zachycení drobných předmětů v těsnění dvířek.

Ovládací panel

Skutečný ovládací panel se může lišit dle modelu.

Funkce na ovládacím panelu

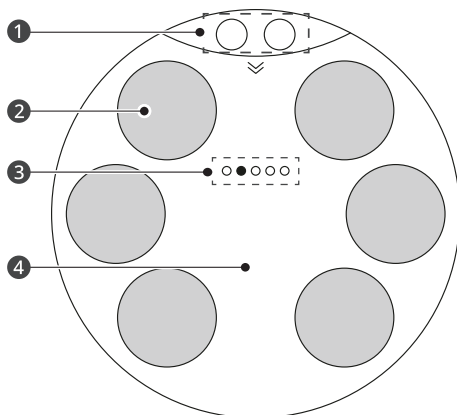

1 Rychlé nastavení

- Zobrazí se funkce **Child Lock (Dětská pojistka)**, **Remote Start (Dálkový start)**, **Internal Lighting (Vnitřní osvětlení)**, **Auto Detergent (Automatické dávkování pracího prostředku)**, **Auto Softener (Automatické dávkování aviváže)**, výběr z **Main Washer (Hlavní pračka)** a **Mini Washer (Mini pračka)** a **More Settings (Další nastavení)**. Funkci zapnete nebo vypnete dotykem.

2 Programy

- Můžete si vybrat požadovaný program. Další informace naleznete v části **Programy praní**.
- Nové a speciální programy, které nejsou zahrnuty v základních programech spotřebiče, si můžete stáhnout v kategorii **Download Cycles (Programy ke stažení)**.

3 Kategorie programů

- Tečky označují aktuální obrazovku kategorie. Potáhnutím prstem na displeji doleva nebo doprava zobrazíte možnosti **Wash Cycles (Prací programy)**, **Dry Cycles (Programy sušení)**, **Download Cycles (Programy ke stažení)** a **AI Suggestion Cycles (Navrhovaný AI cyklus)**.

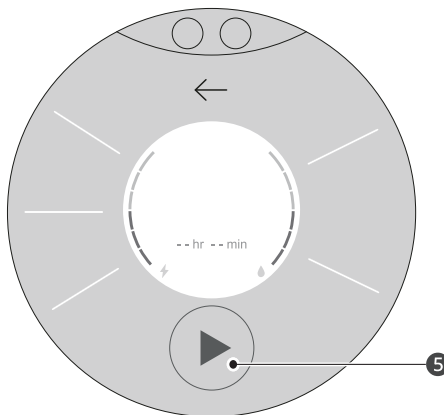

- Pokud stejný program spustíte více než třikrát, bude zařazen pod možnost **AI Suggestion Cycles (Navrhovaný AI cyklus)**.
- Kategorie programů se mohou u některých modelů lišit.

4 Zobrazení času a stavu

- Na displeji se zobrazují nastavení, odhadovaný zbývající čas, možnosti a stavová hlášení pračky. Po zapnutí pračky se na displeji rozsvítí výchozí nastavení.

5 Tlačítko Start/Pauza

- Stisknutím tohoto tlačítka spustíte vybraný program.
- Pokud je pračka v provozu, můžete tímto tlačítkem program pozastavit, aniž byste ztratili aktuální nastavení.

POZNÁMKA

- Pokud tlačítko **Start/Pauza** pro spuštění zvoleného programu nestisknete, pračka se po určité prodlevě automaticky vypne a všechna nastavení programu se ztratí.

Příprava prádla na praní

Dávku pro praní roztrídte, abyste dosáhli nejlepších výsledků, a poté oblečení připravte podle značek na štítcích uvádějících péči.





Třídění oblečení

- Úroveň znečištění (Silné, Normální Lehké): Oddělte oděv podle úrovně znečištění. Pokud je to možné, neperte silně znečištěné kousky s lehce znečištěnými.
- Barva (Bílá, Světla, Tmavá): Perte tmavé nebo obarvené oblečení odděleně od bílých nebo světlých barev. Míchání barveného oblečení se světlým oblečením může mít za následek přenos barvy nebo změnu barvy světlejšího oblečení.
- Cupanina (Zdroje cupaniny, Sběrače cupaniny): Perte tkaniny produkující cupaninu odděleně od tkanin, které sbírají cupaninu. Zdroje cupaniny mohou způsobit žmolkování a chlupatění na sběračích cupaniny.

Kontrola štítků s informacemi o péči o oblečení

Tyto symboly obsahují informace o složení textilu a doporučeném způsobu praní nebo čištění.

Symbols na štítcích oblečení

Symbol	Druh praní/tkaniny
	<ul style="list-style-type: none"> • Normální praní • Bavlina, Smíšené prádlo
	<ul style="list-style-type: none"> • Syntetika • Syntetika, smíšené tkaniny
	<ul style="list-style-type: none"> • Speciální jemné praní • Jemné prádlo
	<ul style="list-style-type: none"> • Pouze ruční praní • Vlna, hedvábí
	<ul style="list-style-type: none"> • Neperte

POZNÁMKA

- U pomlček pod symbolem jsou uvedeny informace o typu tkaniny a maximální povolené mechanické zátěži.

Kontrola oblečení před naložením do pračky

- Aby se při odstředování náplň rovnoměrně rozložila, kombinujte v náplni velké a malé části oblečení.
- Neperte samostatně malé kousky. Přidejte 1 - 2 podobné kousky do dávky na praní a zabraňte tak nevyvážené zátěži.
- Zkontrolujte všechny kapsy, abyste se ujistili, že budou skutečně prázdné. Předměty jako hřebíky, vlasové sponky, zápalky, pera, mince nebo klíče mohou váš spotřebič i prádlo poškodit.

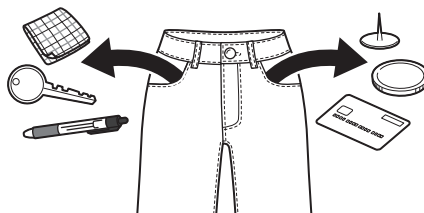

- Perte jemné prádlo (punčochy, podprsenky s kosticemi) v prací sítko.
- Zapněte zipy, háčky a šňůrky, aby nedošlo k jejich zatrhnutí s ostatním prádlem.
- Předběžně ošetřete znečištěná místa a skvrny pomocí vody s rozpuštěným malým množstvím pracího prostředku, abyste usnadnili uvolňování nečistot.

Přidávání pracích prostředků a aviváží

Dávkování pracího prostředku

- Prací prostředek je nutné používat podle pokynů jeho výrobce a musí být zvolen podle typu, barvy, znečištění nebo druhu tkaniny a teploty praní.

Používejte pouze prací prostředky vhodné pro pračky s předním plněním.

- Pokud se vytváří příliš velké množství pěny, omezte množství pracího prostředku.
- Pokud použijete příliš velké množství pracího prostředku, vytváří se příliš mnoho pěny, což zhoršuje kvalitu praní nebo způsobuje velké zatížení motoru.
- Při používání tekutých pracích prostředků postupujte podle pokynů výrobce.
- Pokud chcete prací program spustit okamžitě, můžete tekutý prací prostředek nalít přímo do hlavního oddílu výsuvné zásuvky.
- Pokud po přidání pracího prostředku přímo do bubny vyberete možnost předpírky **Prewash (Předpírka)**, prací prostředek se může spláchnout, což by omezilo výkon praní. Lepších výsledků dosáhnete použitím možnosti předpírky **Prewash (Předpírka)** společně s funkcí automatického dávkování pracího prostředku **Auto Detergent (Automatické dávkování pracího prostředku)**. Pro dávkování pracího prostředku pro předpírku nelze použít odměrku.
- Dávkování pracího prostředku může být nutné přizpůsobit podle teploty vody, tvrdosti vody, objemu a míry znečištění dávky. Pro dosažení nejlepších výsledků se vyhněte použití nadměrného množství pracího prostředku. V opačném případě dojde k nadměrnému pění.
- Před přidáním pracího prostředku a volbou teploty vody si přečtěte údaje na štítku oblečení.
- Použijte pouze vhodné čisticí prostředky pro určité typy oblečení:
 - Tekutý prací prostředek je často určen pro speciální použití, např. pro barevnou látku, vlnu, jemné nebo tmavé oblečení.
 - Práškový prací prostředek je vhodný pro všechny typy tkanin.
 - Pro lepší výsledky praní bílých a světlých oděvů použijte práškový prací prostředek s bělicím prostředkem.
 - Prací prostředek je vyplachován ze zásuvky na začátku pracího cyklu.

POZNÁMKA

- Nenechte prací prostředek ztvrdnout. To by mohlo mít za následek ucpání pračky, nedostatečné máchání nebo zápach.
- Maximální množství prádla: podle doporučení výrobce.
- Částečné množství prádla: 1/2 obvyklého množství.
- Minimální náplň: 1/3 maximální náplně.

Používání automatického dávkovače

Když jsou zapnuty funkce automatického dávkování pracího prostředku **Auto Detergent (Automatické dávkování pracího prostředku)** a automatického dávkování aviváže **Auto Softener (Automatické dávkování aviváže)**, dávkují se prací prostředek a aviváž během programu automaticky podle velikosti náplně.

- 1 Stiskněte značku  a otevřete spodní kryt tak, jak je popsáno níže.

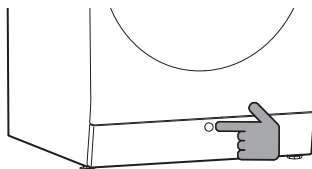

- 2 Stiskněte tlačítko **Push (Stiskněte)** na zásobníku automatického dávkovače, jak je znázorněno níže. Vytáhněte zásobník pomocí madla.

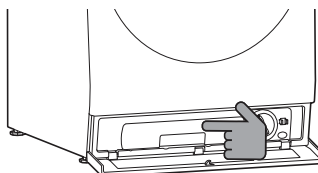

- 3 Chcete-li otevřít obě nádrčky, otočte krytky na zásobníku automatického dávkovače doleva.

4 Prací prostředek a aviváž nalijte do příslušných nádržek.

- Zásobník automatického dávkovače má dvě nádržky. Nalijte tekutý prací prostředek **1** do levé nádržky a aviváž **2** do pravé nádržky.
- Naplňte až po rysku **Max**.

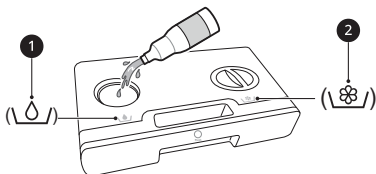

5 Po naplnění nasadte a otáčejte krytky doprava, dokud nebudou pevně uzavřeny.

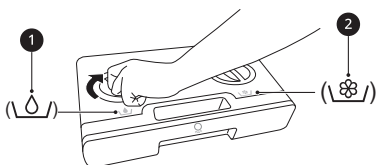

6 Zasuňte zásobník automatického dávkovače, dokud nezacvakne.

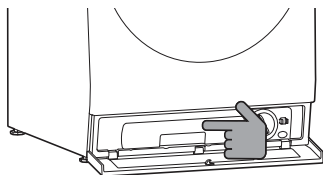

7 Zavřete spodní kryt.

8 Dotykem ikony v horní části displeje otevřete obrazovku Nastavení a vyberte funkci automatického dávkování pracího prostředku **Auto Detergent (Automatické dávkování pracího prostředku)** a funkci automatického

dávkování aviváže **Auto Softener (Automatické dávkování aviváže)**.

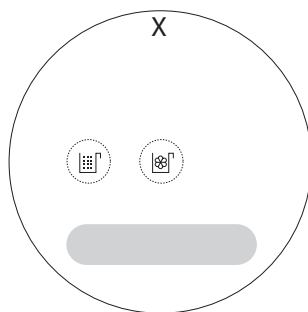
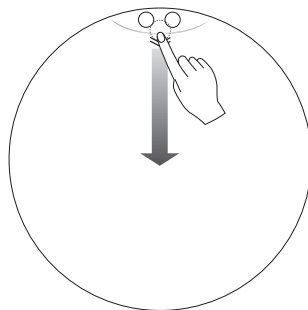

⚠ VAROVÁNÍ

- Nemíchejte chlorové bělidlo se čpavkem nebo kyselinami, jako je ocet nebo odstraňovač rzi a vodního kamene. Smícháním těchto chemikálií může vzniknout smrtící plyn, který může mít za následek vážné zranění nebo smrt.

⚠ UPOZORNĚNÍ

- Na pračce nenechávejte ani na ní neskladujte čisticí prostředky, jako je například prácí prostředek, bělidlo nebo tekutá aviváž. Tyto výrobky mohou poškodit povrch pračky a její ovládací prvky.
- Zásobník automatického dávkovače vyjměte pouze při doplňování nebo výměně pracího prostředku nebo aviváže.
- V zásobníku automatického dávkovače používejte pouze tekuté prací prostředky s vysokou účinností.
- Do nádržek automatického dávkovače nesypte žádné práškové čisticí prostředky.

⚠ UPOZORNĚNÍ

- Nedávejte do zásobníku automatického dávkovače ani do ručního dávkovače tekuté bělidlo.
- U některých koncentrovaných gelových pracích prostředků nemusí funkce automatického dávkovače fungovat správně. K dávkování gelových pracích prostředků použijte ruční dávkovač.
- Nemíchejte prací prostředek s aviváží.
- Při vyjímání a vkládání zásobníku automatického dávkovače buďte opatrní, protože může dojít k rozlítí pracího prostředku nebo aviváže. Případné rozlité tekutiny ihned setřete.
- Chcete-li používat funkci automatického dávkovače, musí být na obrazovce Nastavení zapnuta funkce automatického dávkování pracího prostředku **Auto Detergent (Automatické dávkování pracího prostředku)** a/nebo automatického dávkování aviváže **Auto Softener (Automatické dávkování aviváže)**.
- Prací prostředek nebo aviváž ponechaná v nádržkách automatického dávkovače po delší dobu může ztvrdnout a nebude se správně dávkovat.
- Větrací otvory **3** pomáhají při dávkování pracího prostředku a aviváže. Nedržte zásobník automatického dávkovače dnem vzhůru, protože by mohlo dojít k úniku čistících prostředků.

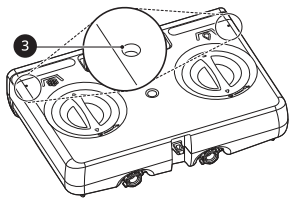

- Nezakrývejte větrací otvory v zásobníku automatického dávkovače.

POZNÁMKA

- Před použitím spotřebiče se ujistěte, že je v nádržce automatického dávkovače prací prostředek.

- Plná nádržka pracího prostředku vystačí přibližně na 18 standardních programů s polovinou prádla v bubnu.
- Ve výchozím nastavení je nastaveno automatické dávkování 70 ml pracího prostředku a 30 ml aviváže na 4–6 kg běžně znečištěného prádla. Podrobnější informace naleznete v části **Nastavení** v tomto návodu.
- Chcete-li nastavit množství automatického dávkovače pro 4–6 kg, podívejte se na doporučení výrobce pracího prostředku nebo aviváže.
- Vyberete-li možnost **AI Wash (AI praní)**, automaticky se zapne funkce automatického dávkování pracího prostředku **Auto Detergent (Automatické dávkování pracího prostředku)**.
- Když se zobrazí alarm pro doplnění, doplňte prací prostředek nebo aviváž.
- Před vložením zásobníku automatického dávkovače odstraňte z jeho vnější strany zbytky pracího prostředku.
- Chcete-li vyměnit prací prostředky, postupujte podle výše uvedených kroků nebo vypněte funkci automatického dávkování pracího prostředku **Auto Detergent (Automatické dávkování pracího prostředku)** a použijte přiložený ruční dávkovač.
- Při vytažování zásobníku automatického dávkovače nepoužívejte sílu.
- Chcete-li použít funkci automatického dávkování pracího prostředku **Auto Detergent (Automatické dávkování pracího prostředku)** s programem pro vlnu **Wool (Vlna)** nebo jinými programy, kde se doporučuje použít neutrální prací prostředek, dotkněte se na výzvu tlačítka pro zrušení **Cancel (Zrušit)**.

Ruční dávkování pracího prostředku

Chcete-li ručně dávkovat práškový nebo neutrální prací prostředek, vypněte funkci automatického dávkování pracího prostředku **Auto Detergent (Automatické dávkování pracího prostředku)** a použijte dodanou odměrku. Chcete-li dávkovat bělidlo na bázi kyslíku, nechte funkci **Auto Detergent (Automatické dávkování pracího**

prostředku) zapnutou. Nevkládejte do bubnu odměrku s tekutým bělídlem.

1 V případě potřeby funkci **Auto Detergent (Automatické dávkování pracího prostředku)** vypněte.

2 Odměřte správné množství pracího prostředku a nalijte jej do odměrky.



3 Umístěte ruční dávkovač na prádlo v bubnu.

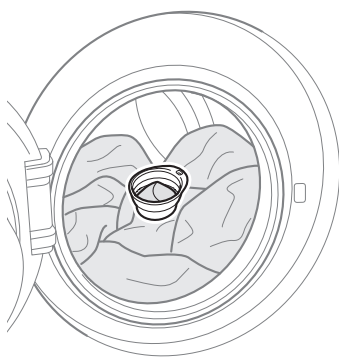

- Při použití funkce odloženého konce praní **Delay End (Odložený start)** se doporučuje použít funkci automatického dávkovače.

Přidávání tablet na praní

Tablety pracího prostředku lze použít taky během praní.

1 Otevřete dvířka a vložte tablety pracího prostředku do bubnu před vložením oblečení.

2 Do bubnu vložte oblečení a zavřete dvířka.

POZNÁMKA

- Nevkládejte tablety do dávkovače.

Přidávání změkčovače vody

Změkčovač vody, jako je odvápňovač, může být použit ke snížení množství používaného pracího prostředku v oblastech s vysokou tvrdostí vody.

- Nejprve přidejte prací prostředek a potom změkčovač vody. Dávkujte podle množství uvedeného na obalu.

POZNÁMKA

- Odměřte prací prostředek podle značek uvnitř odměrky.
- Odměrku po každém praní umyjte.
- Chcete-li přidat aviváž, zapněte funkci automatického dávkování aviváže **Auto Softener (Automatické dávkování aviváže)**.
- Nevkládejte odměrku do bubnu, když je zapnuta funkce automatického dávkování pracího prostředku **Auto Detergent (Automatické dávkování pracího prostředku)**.
 - Pokud použijete příliš velké množství pracího prostředku, vytváří se příliš mnoho pěny, což zhoršuje kvalitu praní nebo způsobuje velké zatížení motoru.

Tabulka programů

Prací program

Cykly praní

Cotton (Bavlna)	40 °C (Cold (Studená) až 95 °C)	Max. zátěž: Kapacita
Popis	Pere běžně znečištěné oblečení kombinací různých pohybů bubnu.	

Speed 14 (Rychlý 14)	20 °C (20 °C až 40 °C)	Maximální zátěž: 2 kg
Popis	Vypere malé množství lehce znečištěných oděvů za přibližně 14 minut.	

Mix (Smíšené prádlo)	40 °C (Cold (Studená) až 40 °C)	Maximální zátěž: 6 kg
Popis	Pere současně různé druhy textílií. <ul style="list-style-type: none"> • Použijte pro různé druhy tkanin kromě speciálních oděvů (hedvábí/jemné prádlo, sportovní oděvy, tmavé oděvy, vlna, pokrývky/závěsy). 	

AI Wash (AI praní)	40 °C	Max. zátěž: Kapacita
Popis	Automaticky upravuje prací a máchací programy, přičemž nejprve zjistí množství prádla a úroveň znečištění.	

Easy Care (Syntetika)	40 °C (Cold (Studená) až 60 °C)	Maximální zátěž: 5 kg
Popis	Pere oblečení, které po praní není třeba žehlit. <ul style="list-style-type: none"> • Použijte pro polyamid, akryl, polyester. 	

Wash+Dry (7 kg) (Praní + sušení (7 kg))	40 °C (Cold (Studená) až 95 °C)	Maximální zátěž: 7 kg
Popis	Pere a suší oděvy v rámci téhož programu.	

Allergy Care (Pro alergiky)	60 °C (60 °C až 95 °C)	Maximální zátěž: 6 kg
Popis	Pomáhá minimalizovat přítomnost látek, které způsobují alergické reakce. <ul style="list-style-type: none"> • Použijte pro bavlnu, spodní prádlo, povlečení, prostěradla, dětské prádlo. 	

Outdoor (Outdoorové oblečení)	30 °C (Cold (Studená) až 40 °C)	Maximální zátěž: 2 kg
Popis	Pere speciální oděvy, jako je sportovní nebo outdoorové oblečení. <ul style="list-style-type: none"> • Používá se pro voděodolné textílie s laminátem. 	

Wool (Vlna)		30 °C (Cold (Studená) až 40 °C)	Maximální zátěž: 3 kg
Popis	Pere jemné prádlo s možností ručního a automatického praní, např. pratelnou vlnu, spodní prádlo, šaty, apod. • Použijte prací prostředek pro vlnu pratelnou v pračce.		

Stain Care (Skvrny)		40 °C or 60 °C (30 °C to 60 °C)	Maximální zátěž: 3 kg
Popis	Pere velmi znečištěné oblečení kombinací různých pohybů bubnu.		

Delicate (Jemné prádlo)		30 °C (Cold (Studená) až 40 °C)	Maximální zátěž: 3 kg
Popis	Pere prádlo pratelné v pračce, číré a krajkové oblečení.		

Direct Wear (1 kg) (Rovnou na sebe (1 kg))		20 °C (20 °C až 40 °C)	Maximální zátěž: 1 kg
Popis	Vypere a usuší 1–3 mírně zašpiněné košile během 80 minut.		

Stáhnout cykly

Tub Clean (Čištění bubnu)		-	-
Popis	Tato funkce pomáhá čistit vnitřek bubnu vašeho spotřebiče.		

Rinse+Spin (Máchání+odstředění)		-	Max. zátěž: Kapacita
Popis	Propláchně a vyždímá prádlo. V případě potřeby použijte aviváž.		

Eco 40-60		40 °C (40 °C až 60 °C)	Max. zátěž: Kapacita
Popis	Pere běžně zašpiněné bavlněné oblečení, které je pratelné na 40 nebo 60 °C.		

TurboWash 49		40 °C (Cold (Studená) až 40 °C)	Maximální zátěž: 6 kg
Popis	Pere malé množství lehce znečištěných oděvů v krátkém čase.		

POZNÁMKA

- Výsledky zkoušek závisejí na tlaku vody, tvrdosti vody, teplotě přívodu vody, teplotě místnosti, druhu a množství zátěže, stupni znečištění, použitím čisticím prostředku, kolísání hlavního přívodu elektřiny a vybraných doplňkových možnostech.
- Pro zvolený prací program vyberte vhodnou teplotu vody. Při praní vždy postupujte podle pokynů výrobce oděvu nebo symbolů na štítku, abyste předešli poškození oblečení.
- Zvolte správnou teplotu praní a rychlost odstředění pro požadované programy.

POZNÁMKA

- Skutečná teplota vody se může lišit od deklarované teploty cyklu.
- Doporučujeme neutrální prací prostředek.

Doplňkové volby

POZNÁMKA

- Možnost **Delay End (Odložený start)** lze zvolit pro každý program v této tabulce s výjimkou programu **Tub Clean (Čištění bubnu)**.
- Možnost **Crease Care (Bez zmačkání)** lze zvolit u všech programů uvedených v této tabulce s výjimkou programů **Wash+Dry (7 kg) (Praní + sušení (7 kg))**, **Direct Wear (Rovnou na sebe)** a **Tub Clean (Čištění bubnu)**.

Program	Turbo Wash	Prewash (Předpírka)	Medic Rinse (Antialergické máchání)
Cotton (Bavlna)	●	●	●
Speed 14 (Rychlý 14)			
Mix (Smíšené prádlo)	●	●	●
AI Wash (AI praní)			
Easy Care (Syntetika)	●	●	●
Wash+Dry (7 kg) (Praní + sušení (7 kg))	●	●	●
Allergy Care (Pro alergiky)			●
Outdoor (Outdoorové oblečení) ^{*2}	●		
Wool (Vlna) ^{*2}			
Stain Care (Skvrny)	●	●	●
Delicate (Jemné prádlo) ^{*2}	●		
Direct Wear (1 kg) (Rovnou na sebe (1 kg))	● ^{*1}		
Tub Clean (Čištění bubnu)			

Program	Turbo Wash	Prewash (Předpírka)	Medic Rinse (Antialergické máchání)
Rinse+Spin (Máchání+odstředění)			●
Eco 40-60	●	●	●
TurboWash 49	●*1		

*1 Tato možnost je automaticky zahrnuta do programu a nelze ji zrušit.

*2 Tento program doporučuje používat neutrální prací prostředek nebo exkluzivní prací prostředek.

Volitelná maximální rychlost odstředování

Program	Rychlost odstředování (ot./min.)	
	Výchozí	K dispozici
Cotton (Bavlna)	1600	Vše
Speed 14 (Rychlý 14)	400	
Mix (Smíšené prádlo)	1000	Vše
AI Wash (AI praní)	1200	Vše
Easy Care (Syntetika)	1200	
Wash+Dry (7 kg) (Praní + sušení (7 kg))	1200	
Allergy Care (Pro alergiky)	1600	Vše
Outdoor (Outdoorové oblečení)	800	
Wool (Vlna)	800	
Stain Care (Skrvny)	1000	Vše
Delicate (Jemné prádlo)	800	
Direct Wear (1 kg) (Rovnou na sebe (1 kg))	1200	
Tub Clean (Čištění bubnu)	-	-
Rinse+Spin (Máchání+odstředění)	1600	Vše
Eco 40-60	1600	Vše
TurboWash 49	1000	Vše

POZNÁMKA

- Skutečná maximální rychlost odstředování se může lišit v závislosti na velikosti dávky. Výše uvedené hodnoty jsou zaokrouhleny na nejbližší stovky.

Data o spotřebě

Popis jednotky

kg: Náplň prádla

h:mm: Doba trvání programu

kWh: Spotřeba energie

°C: Maximální teplota uvnitř prané tkaniny

Litry: Spotřeba vody

ot./min.: Maximální rychlost odstředování

%: Zbytková vlhkost na konci fáze odstředování. Čím je rychlost odstředování vyšší, tím vyšší je hluk a nižší je zbytková vlhkost.

Společné programy

Program	kg	h:mm	kWh	°C	Litrů	ot./min.	%
Cotton (Bavlna) 20 °C	12	2:10	0,221	28	142,0	1550	49,50
Cotton (Bavlna) 60 °C	12	2:15	1,652	50	157,0	1550	50,70
Eco 40-60 (plná)*1	12	4:00	1,070	34	95,0	1550	45,10
Eco 40-60 (polovina)*1	6	3:00	0,545	28	50,0	1550	44,00
Eco 40-60 (čtvrtina)*1	3	2:59	0,330	25	43,0	1550	45,20
Mix (Smíšené prádlo)	6	1:26	0,710	38	83,0	1150	56,80
Speed 14 (Rychlý 14)	2	0:14	0,015	24	34,0	380	114,10
Cotton (Bavlna) 40 °C + Heavy Soil (Silné znečištění)	12	2:47	0,994	36	181,0	1550	50,20
Eco 40-60 + Eco (Eko) (suché) (úplně)*2	7	10:10	2,365	30	80,0	1200	-

Program	kg	h:mm	kWh	°C	Litrů	ot./min.	%
Eco 40-60 + Eco (Eko) (suché) (polovina)*2	3,5	6:50	1,185	26	50,0	1200	-

*1 Vypere běžně zašpiněné bavlněné prádlo, které lze prát při teplotě 40 °C nebo 60 °C, společně v jednom cyklu. Tento program se používá k posouzení dodržování předpisů EU o ekodesignu (EU 2019/2023).

*2 Vypere běžně zašpiněné bavlněné prádlo, které lze prát při teplotě 40 °C nebo 60 °C, společně v jednom cyklu a vysuší je tak, že je lze ihned uložit do skříňe. Tento program se používá k posouzení dodržování předpisů EU o ekodesignu (EU 2019/2023).

POZNÁMKA

- Výsledky zkoušek závisejí na tlaku vody, tvrdosti vody, teplotě přívodu vody, teplotě místnosti, druhu a množství zátěže, stupni znečištění, použitém čisticím prostředku, kolísání hlavního přívodu elektřiny a vybraných doplňkových možnostech.
- Hodnoty pro běžné programy, s výjimkou cyklů **Eco 40-60** a **Eco 40-60 + Eco (Eko)**(suché), jsou pouze orientační.
- Nařízení EU 2019/2023, platné od 1. března 2021, se vztahuje na třídy energetické účinnosti podle nařízení EU 2019/2014.
- Naskenujte QR kód na energetickém štítku dodávaném se spotřebičem, který obsahuje odkaz na web s informacemi, které se týkají se výkonu spotřebiče v databázi EU EPREL. Energetický štítek si uschovejte společně s návodem k obsluze a všemi dalšími dokumenty dodanými se spotřebičem.
- Název modelu lze nalézt na typovém štítku spotřebiče, který po otevření dvířek naleznete hned za otvorem do bubnu.
- Chcete-li najít stejné informace v EPREL, navštivte web <https://eprel.ec.europa.eu> a proveďte hledání pomocí názvu modelu. (Platí od 1. března 2021)

Program sušení

Obecné rady pro sušení

Pro maximální vysušení várky použijte automatické programy. Elektronické snímače měří teplotu odváděného vzduchu a na základě toho zvyšují nebo snižují teplotu sušení, takže se zkracuje reakční doba a zpřesňuje nastavení teploty.

- Během cyklů sušení nesmí docházet k manipulaci s kohoutem studené vody.
- Volba automatických procesů spotřebiče od praní až po sušení je velmi snadná.
- U většiny sušení dbejte na to, aby byly všechny kusy prádla ze stejného materiálu a měly stejnou tloušťku.
- Nepřepíňujte spotřebič vkládáním nadměrného množství kusů prádla do bubnu. Kusy prádla se musí v bubnu volně otáčet.
- Pokud otevřete dvířka a vyjmete náplň před dokončením pracovního programu spotřebiče, nezapomeňte stisknout tlačítko **Start/Pauza**.
- Po dokončení sušení se na displeji zobrazí **End of Cycle (Konec programu)**. Pokud není prádlo z bubnu vyjmuto v určitém časovém intervalu, zobrazí se na displeji **Cooling (Studený vzduch)** a spotřebič bude prádlem periodicky otáčet po dobu asi 4 hodin, aby snížila tvorba záhybů. Chcete-li tuto funkci zastavit, stiskněte libovolné tlačítko a vyjměte prádlo z bubnu.

Vlněné prádlo

V bubnové sušičce nevysoušejte vlněné prádlo. Rozložte je v původním tvaru a nechejte vyschnout naplocho.

Vlněné a háčkové materiály

Některé vlněné a háčkové materiály se mohou v závislosti na kvalitě do různé míry srazit. Tyto materiály po sušení vždy okamžitě roztáhněte.

Jemné prádlo a syntetické materiály

Nepřetěžujte spotřebič. Abyste předešli mačkání, vyjměte prádlo s nežehlivou úpravou ihned po vypnutí spotřebiče.

Dětské prádlo a noční košile

Vždy postupujte podle pokynů výrobce.

Příkrývky a peřiny

Před použitím programu sušení zkontrolujte u příkrývek a peřin štítky s údaji o typu tkaniny. Některé příkrývky a peřiny se mohou po zahřátí vzduchem smrštit.

Pryž a plasty

Nikdy nesaďte žádné předměty, které jsou vyrobeny z pryže nebo plastů, např.:

- Zástěry, bryndáky, potahy židlí,
- Záclony a ubrusy,
- Vanové rohože.

Skelné vlákno

Nesaďte ve spotřebiči předměty ze skelného vlákna. Mohlo by dojít k zachycení skleněných částic ze spotřebiče na prádlo, což by mohlo způsobit podráždění kůže.

POZNÁMKA

- Když vypnete cyklus sušení spotřebiče, bude elektromotor sušičého ventilátoru pracovat dalších 60 sekund, aby nedošlo k jeho poškození.
- Při vyjmutí prádla ze spotřebiče postupujte opatrně, protože prádlo nebo spotřebič mohou být horké.
- Odhadovaná doba sušení při automatickém cyklu se liší od skutečného času sušení. Druhu tkaniny, velikosti zatížení a suchost vybrané ovlivní dobu schnutí.
- Když zvolíte pouze sušení, je v rámci úspory energie ihned spuštěno odstředování.

Používání programů sušení

Praní a sušení v plynulé návaznosti

- 1 Připravte prádlo a vložte jej do bubnu.
 - Aby bylo možné dosáhnout přibližně stejného sušení náplně, mělo by být všechno prádlo z podobného materiálu a mít podobnou tloušťku.
 - Nevkládejte do bubnu příliš mnoho prádla. Kusy prádla se musí v bubnu volně otáčet.
- 2 Stiskněte tlačítko **Napájení**.
- 3 Vyberte program **Wash+Dry (7 kg) (Praní + sušení (7 kg))**.
- 4 Vyberte další možnost kromě možnosti **Crease Care (Bez zmačkání)**.
- 5 Přidejte prací prostředek.
- 6 Dotykem tlačítka **Dry (Sušení)**  otevřete obrazovku modifikátoru a změňte výchozí nastavení sušení.
- 7 Stiskněte tlačítko **Start/Pauza**.

Program	Možnosti sušení	Teplota praní	Rychlost otáček	Maximální náplň
Wash+Dry (7 kg) (Praní + sušení (7 kg))	Výchozí: Normal (Normální) Dostupné: Všechny	Výchozí: 40 °C Dostupné: Všechny	Výchozí: 1200 Dostupné: 1000 až 1600	7 kg

Samostatné sušení

- 1 Připravte dávku prádla a naplňte buben.
 - Aby bylo možné dosáhnout přibližně stejného sušení náplně, mělo by být všechno prádlo z podobného materiálu a mít podobnou tloušťku.
 - Nevkládejte do bubnu příliš mnoho prádla. Kusy prádla se musí v bubnu volně otáčet.
- 2 Stiskněte tlačítko **Napájení**.
 - Ne zvolte prací program.
- 3 Vyberte program sušení.
- 4 Dotykem tlačítka **Dry (Sušení)**  otevřete obrazovku modifikátoru a změňte výchozí nastavení sušení.
- 5 Stiskněte tlačítko **Start/Pauza**.

Program	Možnosti sušení		Maximální náplň
	Výchozí	K dispozici	
Cotton (Bavlna)	Normal (Normální)	Vše	7 kg
Outdoor (Outdoorové oblečení)	Normal (Normální)	Cooling (Studený vzduch), Normal (Normální), Iron (Žehlení)	2 kg
Time Dry (Časované sušení)	Time Dry (Časované sušení) (30 minut)	Cooling (Studený vzduch), Time Dry (Časované sušení) (30/60/90/120 minut)	3 kg
Easy Care (Syntetika)	Normal (Normální)	Cooling (Studený vzduch), Normal (Normální), Iron (Žehlení)	3,5 kg
Delicate (Jemné prádlo)	Normal (Normální)	Cooling (Studený vzduch), Normal (Normální)	1,5 kg
Steam Refresh (Osvěžení prádla)	No Dry (Bez sušení)	-	3 kg

POZNÁMKA

- Možnost **Delay End (Odložený start)** lze zvolit pro každý program v této tabulce s výjimkou programů **Steam Refresh (Osvěžení prádla)**.

Přidání možnosti sušení

Dotykem tlačítka **Dry (Sušení)** **1** otevřete obrazovku modifikátoru a změňte výchozí nastavení sušení.

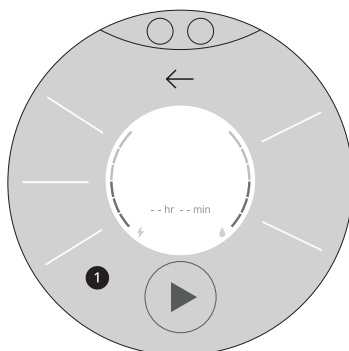

Cooling (Studený vzduch)

Toto nastavení použijte pro prádlo, které je citlivé na vysokou teplotu, nebo pro ochlazení prádla po sušení, pokud je příliš horké na to, aby se s ním dalo manipulovat.

Normal (Normální)

K sušení běžných tkanin použijte nastavení „Normal Dry“.

Iron (Žehlení)

Pomocí nastavení „Iron Dry“ bude prádlo mírně vlhké, aby se snadněji žehlilo.

Eco (Eko)

Toto speciální nastavení slouží k optimalizaci spotřeby energie při sušení.

Speed (Rychlý)

K rychlejšímu sušení prádla použijte funkci „Speed Dry“.

Time Dry (Časované sušení) (30/60/90/120 minut)

Zvolte dobu sušení podle velikosti náplně.

POZNÁMKA

- Aby bylo sušení účinné, vyjměte před spuštěním programu sušení polovinu prádla.
- Všechny programy sušení začínají programem odstředování, který z prádla na několik minut odstraní vodu.

Možnosti a funkce

K přizpůsobení programů můžete použít další možnosti a funkce.

Přizpůsobení pracího programu

Každý program má výchozí nastavení, které je vybráno automaticky. Nastavení si můžete přizpůsobit pomocí těchto tlačítek.

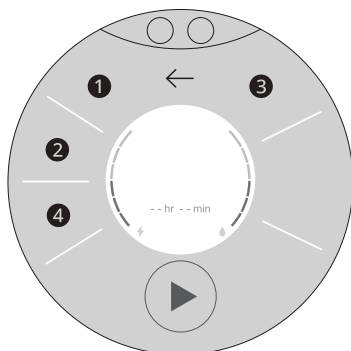

POZNÁMKA

- Volitelné možnosti se budou lišit v závislosti na vybraném programu.

1 Soil (Znečištění)

Stiskněte opakovaně tlačítko **Soil (Znečištění)**, dokud není vybrán požadovaný program.

- **Heavy (Silné):** pro normálně a silně znečištěné prádlo
- **Normal (Normální):** pro normálně znečištěné prádlo
- **Light (Lehké):** pro lehce znečištěné prádlo

2 Rinse (Máchání)

Počet máchání lze zvolit stisknutím tlačítka **Rinse (Máchání)**. Tato funkce je doporučována alergikům na prací prostředky.

- **Rinse+ (Máchání+):** přidá jeden cyklus máchání.
- **Rinse++ (Máchání++):** přidá dva cykly máchání.
- **Rinse & Hold (Máchání s přidržením):** cyklus máchání se pozastaví, dokud se po dokončení máchání znovu nestiskne tlačítko **Start/Pauza**.
- **Rinse+ & Hold (Máchání s přidržením):** po skončení cyklu máchání přidá ještě jedno

máchání a poté se cyklus máchání pozastaví, dokud se znovu nestiskne tlačítko **Start/Pauza**.

3 Temp. (Teplota)

Tímto tlačítkem zvolíte teplotu praní pro vybraný program.

Mačkejte tlačítko **Temp. (Teplota)**, dokud nebude podsvíceno požadované nastavení.

- Zvolte teplotu vody vhodnou pro druh prádla. Pro dosažení nejlepších výsledků postupujte podle symbolů na štítku pro péči o tkaniny.

4 Spin (Odstředění)

Stupeň intenzity odstřeďování lze zvolit opakovaným stisknutím tohoto tlačítka.

Pro volbu rychlosti otáček stiskněte tlačítko **Spin (Odstředění)**.

Postupujte podle následujících kroků, pokud si chcete přizpůsobit prací program:

- 1 Připravte prádlo a vložte jej do bubny.
- 2 Stiskněte tlačítko **Napájení**.
- 3 Přidejte prací prostředek.
- 4 Zvolte prací program.
- 5 Prací program si přizpůsobte dle potřeby (**Soil (Znečištění)**, **Rinse (Máchání)**, **Temp. (Teplota)** a **Spin (Odstředění)**).
- 6 Změňte možnosti a stiskněte tlačítko **OK**.
- 7 Stiskněte tlačítko **Start/Pauza**.

Používání speciálních možností

Programy můžete přizpůsobit pomocí následujících speciálních možností:

Turbo Wash

Přidání této možnosti zkracuje dobu programu, ale poskytuje podobné výsledky praní.

Prewash (Předpírka)

Tato možnost je doporučována při praní normálně a silně znečištěné dávky.

POZNÁMKA

- Pokud tuto možnost zvolíte po vložení pracího prostředku přímo do bubnu, může dojít k vyplavení pracího prostředku, což způsobí nižší prací výkon. Při výběru této možnosti nezapomeňte nastavit možnost automatického dávkování pracího prostředku **Auto Detergent (Automatické dávkování pracího prostředku)**.

Medic Rinse (Antialergické máchání)

Přidání této možnosti umožňuje ohřev při závěrečném máchání na 40 °C.

Crease Care (Bez zmačkání)

Tuto volbu použijte, chcete-li snížit pomačkání použitím páry po odstředování.

POZNÁMKA

- Tato možnost prádlo v průběhu 30 minut po skončení vybraného programu každých několik minut několikrát protočí. Když je tato možnost aktivní, na displeji se zobrazí End.

Postupujte podle následujících kroků, pokud chcete speciální možnost použít.

- 1 Stiskněte tlačítko **Napájení**.
- 2 Zvolte prací program.

- 3 V případě potřeby stiskněte na displeji tlačítko pro přidání možnosti **Add Option (Přidat možnost)** ①.

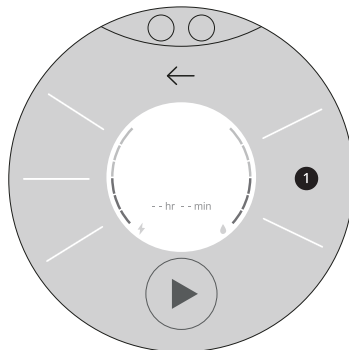

- 4 Vyberte možnosti (**Turbo Wash, Prewash (Předpírka), Medic Rinse (Antialergické máchání)** nebo **Crease Care (Bez zmačkání)**) a stiskněte tlačítko **OK**.

- 5 Stiskněte tlačítko **Start/Pauza**.

Volba času ukončení programu

Můžete nastavit tuto funkci tak, aby došlo k automatickému zapnutí spotřebiče a dokončení programu po zadaném časovém intervalu.

- 1 Stiskněte tlačítko **Napájení**.
- 2 Zvolte prací program.
- 3 Stiskněte tlačítko **Delay End (Odložený start)**.
- 4 Zvolte čas, za který má program dokončit praní prádla.
- 5 Stiskněte tlačítko **OK**.
- 6 Stiskněte tlačítko ►.

uvnitř bubnu příliš vysoká. Tou dobou není možné přidat oblečení.

POZNÁMKA

- LCD displej se vypne do 20 minut kromě LED diody tlačítka **Napájení**. Po vypnutí LCD displeje začne blikat LED dioda u tlačítka **Napájení**. Tato funkce se může lišit v závislosti na zakoupeném modelu.
 - Čas odloženého konce praní představuje dobu do dokončení programu, ne do jeho spuštění. Aktuální doba provozu se může lišit podle teploty vody, oblečení a dalších faktorů.
 - Pro zrušení funkce by mělo být stisknuto tlačítko **Napájení**.
 - Pro tuto funkci se vyhněte tekutému pracímu prostředku.
-

Přidání nebo odebrání oblečení po spuštění programu

Tuto volbu můžete použít pro přidání nebo vyjmutí oblečení po spuštění pracího programu.

- 1 Stiskněte tlačítko **Napájení**.
- 2 Zvolte prací program.
- 3 Stiskněte tlačítko ► a spustte program.
- 4 Oblečení přidáte nebo odeberete stisknutím tlačítka ►.
- 5 Stiskněte tlačítko **Add Item (Přidat prádlo)**.
- 6 Otevřete dvířka poté, co se odemknou, a přidejte nebo odstraňte potřebné oblečení.
- 7 Zavřete dvířka a stiskněte tlačítko ►.

POZNÁMKA

- Z bezpečnostních důvodů zůstanou dvířka zavřená, pokud je hladina vody, nebo teplota

Nastavení

Uzamknutí/odemknutí ovládacího panelu

Tuto možnost použijte k vypnutí ovládacích prvků. Tato funkce umožňuje zabránit dětem, aby měnily programy nebo ovládaly zařízení.

POZNÁMKA

- Po nastavení této funkce jsou uzamčena všechna tlačítka kromě tlačítka **Napájení**, rozbalovacího tlačítka **Nastavení** a tlačítka pro přepínání mezi hlavní pračkou **Main Washer (Hlavní pračka)** a mini pračkou **Mini Washer (Mini pračka)**.
- Vypnutím napájení nedojde k deaktivaci této funkce. Abyste měli přístup k dalším funkcím, je nutné tuto funkci deaktivovat.

Uzamknutí/odemknutí ovládacího panelu

- Zapněte napájení.
- Chcete-li tuto funkci aktivovat/deaktivovat, dotkněte se na obrazovce **Nastavení** tlačítka **Child Lock (Dětská pojistka)**.

Vzdálené spuštění

K ovládání zařízení můžete používat svůj chytrý telefon. Můžete také sledovat průběh programu, takže víte, kolik času zbývá do konce programu.

POZNÁMKA

- Chcete-li používat funkci vzdáleného spuštění **Remote Start (Dálkový start)**, musíte se nejprve připojit k bráně a zaregistrovat spotřebič. (Viz část **Inteligentní funkce**)

Použití funkce vzdáleného spuštění **Remote Start (Dálkový start)**

- Zapněte napájení.
- Vložte prádlo do bubny.

- Stiskněte ikonu vzdáleného spuštění **Remote Start (Dálkový start)** nebo tlačítko **More Settings (Další nastavení)** v okně nastavení, zapněte možnost **Remote Start (Dálkový start)**.

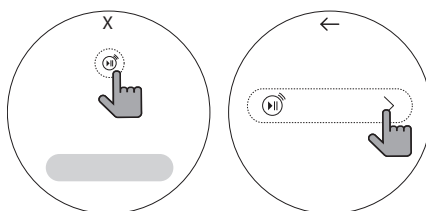

- Spustíte cyklus z aplikace **LG ThinQ** ve svém chytrém telefonu.

POZNÁMKA

- Pokud svůj spotřebič nespustíte, bude čekat na spuštění cyklu, dokud ho neodpojíte od aplikace nebo funkci **Remote Start (Dálkový start)** nevypnete.
- Je-li zapnuta funkce **Remote Start (Dálkový start)**, jsou dvířka automaticky zamknuta.

Vypnutí funkce **Remote Start (Dálkový start)**

Pokud není funkce vzdáleného spuštění **Remote Start (Dálkový start)** aktivována, vypněte možnost **Remote Start (Dálkový start)**.

POZNÁMKA

- Pokud jsou dvířka otevřená, je funkce **Remote Start (Dálkový start)** vypnutá.

Zapnutí/vypnutí funkce automatického dávkovače

- Zapněte pračku stisknutím tlačítka **Napájení**.
- Potáhnutím prstem na displeji dolů zobrazte obrazovku pro nastavení **Settings (Nastavení)**.
- Funkci automatického dávkovače aktivujete/deaktivujete dotykem možnosti

automatického dávkování pracího prostředku **Auto Detergent (Automatické dávkování pracího prostředku)** nebo automatického dávkování aviváže **Auto Softener (Automatické dávkování aviváže)** na obrazovce pro nastavení **Settings (Nastavení)**.

Různá nastavení

Obrazovku Nastavení otevřete potáhnutím prstem po displeji dolů. Celou nabídku Nastavení zobrazíte dotykem na možnost **More Settings (Další nastavení)**.

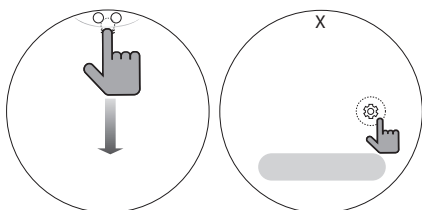

Wi-Fi Settings (Nastavení Wi-Fi)

Nastavte připojení Wi-Fi. Po zapnutí **Wi-Fi** se na displeji zobrazí ikona **Wi-Fi**.

Remote Start (Dálkový start)

Pomocí smartphonu můžete pračku ovládat vzdáleně.

- Další informace naleznete v části **INTELIGENTNÍ FUNKCE** v tomto návodu.

Auto Dispense (Automatické dávkování)

Další informace naleznete v části **Změna výchozích dávek** v tomto návodu.

Internal Lighting (Vnitřní osvětlení)

Tato možnost slouží k zapnutí nebo vypnutí tlačítka **Internal Lighting (Vnitřní osvětlení)**.

Washer Pairing (Párování pračky)

Další informace o funkci **Washer Pairing (Párování pračky)** naleznete v části **Párování pračky** v tomto návodu.

Sound (Zvuk)

Tato možnost slouží k zapnutí nebo vypnutí tlačítka **Sound (Zvuk)**.

Screen (Obrazovka)

Tato možnost slouží k výběru funkce **Child Lock (Dětská pojistka)** pro každou pračku a k nastavení jasu.

- Nastavení jasu od 20% do 100%.

Time (Čas)

Nastavení aktuálního času.

Summer Time (Letní čas)

Nastavení času na letní čas.

Language (Jazyk)

Změna jazyka displeje.

Others (Ostatní)

Celou nabídku Nastavení zobrazíte dotykem na možnost **Others (Ostatní)**.

Smart Diagnosis

Použijte tuto možnost při odstraňování chyb nebo poruch.

- Další podrobnosti naleznete u popisu funkce **Smart Diagnosis** v části **Inteligentní diagnostika**.

Initial Guide (Výchozí průvodce)

Výběrem této položky zobrazíte návod k obsluze v okně displeje.

Programme Update (Aktualizace programu)

Zkontrolujte zde, zda není k dispozici novější verze softwaru.

Factory Data Reset (Resetování továrního nastavení)

Další informace naleznete v části **Resetování na nastavení z výroby** v tomto návodu.

Open Source Licenses (Otevřené zdrojové licence)

Chcete-li získat zdrojový kód na základě licence GPL, LGPL, MPL a dalších licencí k softwaru s otevřeným zdrojovým kódem, který tento výrobek obsahuje, dotkněte se možnosti **Open Source Licenses (Otevřené zdrojové licence)**.

Změna výchozích dávek

Toto tlačítko slouží k nastavení a ovládání funkce automatického dávkovače.

- Když se zobrazí alarm pro doplnění **Refill Alarm**, doplňte prací prostředek nebo aviváž.
- Výchozí nastavení je nakonfigurováno pro dávkování **70 ml** pracího prostředku a **30 ml** aviváže pro **4–6 kg** normálně znečištěného prádla.
- Výchozí množství lze zvyšovat nebo snižovat v krocích po **3 ml**, v rozsahu od **9 ml** až **180 ml**. Dávkované množství se může mírně lišit v závislosti na modelu.

1 Zapněte pračku stisknutím tlačítka **Napájení**.

2 Potáhnutím prstem na displeji dolů zobrazte obrazovku **Nastavení** a vyberte možnost **More Settings (Další nastavení)**. V nabídce **Nastavení** vyberte možnost **Auto Dispense (Automatické dávkování)**.

3 Zapněte možnost **Auto Detergent (Automatické dávkování pracího prostředku)**.

4 Změňte výchozí dávkované množství podle potřeby a stiskněte tlačítko **OK**.

Párování pračky

* Dodávané příslušenství se může lišit v závislosti na zakoupeném modelu.

Výběrem této možnosti spárujete / zrušíte párování hlavní pračky **Main Washer (Hlavní pračka)** a mini pračky **Mini Washer (Mini pračka)**.

- Tato možnost je k dispozici při použití hlavní pračky **Main Washer (Hlavní pračka)** s mini pračkou **Mini Washer (Mini pračka)**.

1 Stiskněte tlačítko **Napájení**.

2 Potáhnutím prstem na displeji dolů zobrazte obrazovku **Nastavení** a vyberte možnost **More Settings (Další nastavení)**. V nabídce

Nastavení vyberte možnost **Washer Pairing (Párování pračky)**.

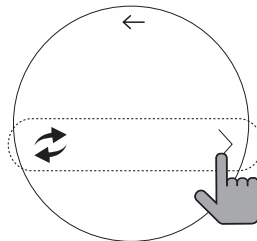

3 Stiskněte tlačítko **Pair (Spárovat)**.

- Po dokončení párování se na displeji zobrazí vyskakovací okno.

Pokud se párování nezdaří, postupujte podle následujících kroků:

1 Zkontrolujte, zda je připojena mini pračka **Mini Washer (Mini pračka)**.

2 Resetujte mini pračku **Mini Washer (Mini pračka)**:

Stiskněte tlačítko **Napájení** na mini pračce **Mini Washer (Mini pračka)**. Stiskněte a podržte tlačítka **Light Soil (Lehké znečištění)** a **Rinse+Spin (Máchní+odstředění)** současně po dobu **7 sekund**.

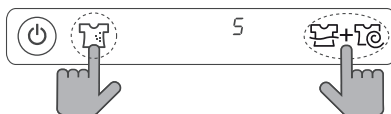

3 Pokud se párování několikrát nezdaří, resetujte hlavní pračku **Main Washer (Hlavní pračka)** i mini pračku **Mini Washer (Mini pračka)**.

Pokyny pro použití funkce **Factory Data Reset (Resetování továrního nastavení)** pro resetování hlavní pračky **Main Washer (Hlavní pračka)** naleznete v části **Resetování** na nastavení z výroby.

- Když se na displeji zobrazí **0**, zopakujte krok 2.
- Po dokončení resetování se na displeji zobrazí číslo **1** nebo vyšší. Zkuste znovu provést párování pomocí funkce **Washer Pairing (Párování pračky)**.

Přepínání mezi hlavní pračkou a mini pračkou

Pokud jsou hlavní pračka **Main Washer (Hlavní pračka)** a mini pračka **Mini Washer (Mini pračka)** spárovány, umožňuje tato funkce přepínat ovládání mezi oběma pračkami. Potáhnutím prstem dolů otevřete obrazovku **Nastavení** a vyberte možnost **Main Washer (Hlavní pračka)** nebo **Mini Washer (Mini pračka)**.

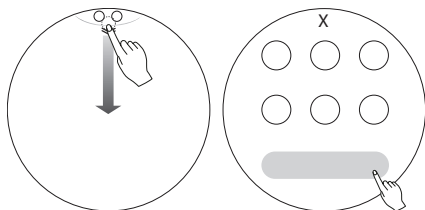
**POZNÁMKA**

- Tato funkce je dostupná, pouze když je připojena mini pračka **Mini Washer (Mini pračka)**.
- Cykly v hlavní pračce **Main Washer (Hlavní pračka)** a mini pračce **Mini Washer (Mini pračka)** jsou k dispozici současně. Když jsou obě pračky v provozu, zobrazí se následující displej.

**Resetování na nastavení z výroby**

Výběrem této možnosti odstraníte všechna uložená data a obnovíte výchozí nastavení.

- 1 Stiskněte tlačítko **Napájení**.
- 2 Potáhnutím prstem na displeji dolů otevřete obrazovku **Nastavení** a vyberte možnost **More Settings (Další nastavení)**. V nabídce

Nastavení vyberte možnost **Factory Data Reset (Resetování továrního nastavení)**.

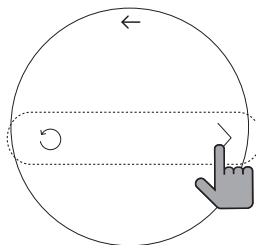

- 3 Stiskněte tlačítko **Reset (Resetovat)**.
- 4 Stiskněte tlačítko **Yes (Ano)**.

POZNÁMKA

- Po resetování hlavní pračky **Main Washer (Hlavní pračka)** na nastavení z výroby se vymažou všechna data včetně nastavení **Wi-Fi**.
- Párování se může zpozdít nebo selhat kvůli problémům s komunikací mezi hlavní pračkou **Main Washer (Hlavní pračka)** a mini pračkou **Mini Washer (Mini pračka)** nebo kvůli problému s **Wi-Fi**.

INTELENTNÍ FUNKCE

Aplikace LG ThinQ

Aplikace **LG ThinQ** vám umožňuje komunikovat se spotřebičem pomocí smartphonu.

Funkce aplikace LG ThinQ

Se spotřebičem komunikujte pomocí smartphonu a použijte příslušné chytré funkce.

Remote Start (Dálkový start)

Umožňuje vám to ovládat zařízení vzdáleně z aplikace **LG ThinQ**.

Download Cycle (Načíst program)

Můžete s stáhnout nové a speciální cykly, které nejsou zahrnuty v základních cyklech spotřebiče. Po úspěšné registraci spotřebičů si lze stáhnout širokou škálu speciálních cyklů pro příslušný spotřebič.

Jakmile je v práci funkce načíst (stáhnout) program dokončena, spotřebič uloží stažený program, dokud jej nezměníte na jiný stažený program.

POZNÁMKA

- Ve spotřebiči může být současně uložen pouze jeden stažený cyklus.

Poradce Čištění bubnu

Tato funkce ukazuje, kolik cyklů zbývá předtím, než je čas na spuštění funkce **Tub Clean (Čištění bubnu)**.

Sledování energie

Tato funkce kontroluje spotřebu energie nedávno použitých programů a průměr za měsíc.

Smart Diagnosis (Inteligentní diagnostika)

Tato funkce poskytuje užitečné informace pro zjištění a vyřešení potíží se spotřebičem na základě vzorce jeho používání.

Nastavení

Umožňuje nastavit různé možnosti na spotřebiči a v aplikaci.

Upozornění na zprávy Push

Když je cyklus dokončen nebo má spotřebič problémy, máte možnost přijímat vyskakovací oznámení na smartphonu. Oznámení se spouští, i když je aplikace **LG ThinQ** vypnutá.

POZNÁMKA

- Pokud změníte bezdrátový router, poskytovatele internetových služeb nebo heslo, smažte registrovaný spotřebič z aplikace **LG ThinQ** a znovu ji zaregistrujte.
- Aplikace podléhá změnám za účelem zlepšení jejích funkcí bez předchozího upozornění pro uživatele.
- Funkce se mohou lišit v závislosti na modelu.

Instalování aplikace LG ThinQ

Na chytrém telefonu přejděte do obchodu Google Play Store & Apple App Store a vyhledejte aplikaci **LG ThinQ**. Podle pokynů si aplikaci stáhněte a nainstalujte.

Aktivace síťového připojení

- 1 Spustte aplikaci **LG ThinQ**.
- 2 V aplikaci vyberte možnost **Pračka s předním plněním** a klepněte na ni.
- 3 Stiskněte tlačítko **Napájení**.
- 4 Potáhnutím prstem na displeji dolů otevřete obrazovku **Nastavení** a vyberte možnost **More Settings (Další nastavení)**. V nabídce **Nastavení** vyberte možnost **Wi-Fi Settings (Nastavení Wi-Fi)**.
- 5 Zapněte Wi-Fi v nastavení Wi-Fi.
 - Když je Wi-Fi připojeno, na displeji se zobrazí ikona Wi-Fi.

Vzdálené používání spotřebiče

Vzdálené spuštění pracího programu

Chcete-li spustit prací program vzdáleně v aplikaci **LG ThinQ**, nastavte funkci **Remote Start (Dálkový start)**. Můžete také sledovat průběh cyklu, abyste věděli, kolik času zbývá do konce cyklu.

Používání funkce Remote Start (Dálkový start)

- 1 Vložte oblečení do bubnu.
- 2 Stiskněte tlačítko **Napájení**.
- 3 Potáhnutím prstem od horního okraje displeje dolů otevřete obrazovku **Nastavení** a vyberte možnost **More Settings (Další nastavení)**. V nabídce **Nastavení** vyberte možnost **Remote Start (Dálkový start)**.
 - Displej LCD se vypne a začne blikat tlačítko napájení.

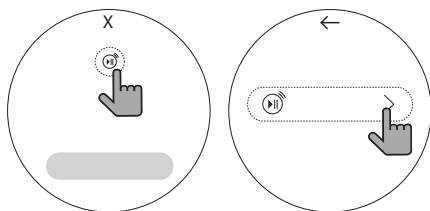

- 4 Spustte cyklus z aplikace **LG ThinQ** na vašem smartphonu.

POZNÁMKA

- Jakmile je tato funkce aktivována, můžete spustit prací program pouze z aplikace **LG ThinQ** ve vašem smartphonu. Pokud se cyklus nespustí, spotřebič bude čekat na spuštění cyklu, dokud ho pomocí aplikace dálkově nevypnete nebo dokud nevypnete tuto funkci.
- Pokud jsou otevřena dvířka, nemůžete cyklus spustit vzdáleně.

Ruční vypnutí funkce Remote Start (Dálkový start)

Chcete-li vypnout funkci **Remote Start (Dálkový start)**, vypněte ji na obrazovce **Nastavení**.

Stahování cyklů

Můžete si stáhnout nové a specializované cykly, které nejsou součástí standardních cyklů spotřebiče.

Spotřebiče, které byly úspěšně připojeny, si mohou stáhnout řadu specializovaných cyklů určených pro daný spotřebič.

Jakmile je ve spotřebiči dokončeno stažení cyklu, uchovává si spotřebič stažený cyklus, dokud není stažen nový cyklus.

Stahování cyklů pomocí aplikace

- 1 Stiskněte tlačítko **Napájení**.
- 2 Pomocí aplikace **LG ThinQ** zkontrolujte, které cykly jsou aktuálně staženy.
 - Stisknutím  v aplikaci zkontrolujte, který cyklus byl do pračky stažen.
- 3 Zvolte tlačítko **Downloaded**.

Přímé stahování cyklů

- 1 Stiskněte tlačítko **Napájení**.
- 2 Potáhnutím prstem na displeji vlevo přejděte na obrazovku **Download Cycles (Programy ke stažení)** a stiskněte tlačítko **Edit (Upravit)**.
 - Možná bude nutné odstranit jeden ze stávajících cyklů, aby se uvolnilo místo pro nový stažený cyklus.
- 3 Stisknutím ikony přidání  vyberte cyklus, který chcete stáhnout.

Odstranění staženého cyklu

- 1 Stiskněte tlačítko **Napájení**.
- 2 Potáhnutím prstem na displeji vlevo přejděte na obrazovku **Download Cycles (Programy ke stažení)** a stiskněte tlačítko **Edit (Upravit)**.
 - Možná bude nutné odstranit jeden ze stávajících cyklů, aby se uvolnilo místo pro nový stažený cyklus.

3 Stiskněte tlačítko \otimes u cyklu, který chcete odstranit.

4 Stiskněte tlačítko **OK**.

Deaktivace síťového připojení

Odpojte se na smartphonu od domácí sítě Wi-Fi.

1 Spustte aplikaci **LG ThinQ**.

2 V aplikaci vyberte možnost **Pračka s předním plněním** a klepněte na ni.

3 Vyberte a dotkněte se v nabídce nastavení možnosti **Odstranit produkt**, čímž se odpojíte.

Deaktivace síťového připojení

1 Stiskněte tlačítko **Napájení**.

2 Potáhnutím prstem na displeji dolů otevřete obrazovku **Nastavení** a vyberte možnost **More Settings (Další nastavení)**. V nabídce **Nastavení** vyberte možnost **Wi-Fi Settings (Nastavení Wi-Fi)**.

3 Vypněte Wi-Fi v nastavení Wi-Fi, čímž deaktivujete připojení k síti.

Technické parametry modulu pro bezdrátovou síť LAN

Model	LCW-009
Frekvenční rozsah	2412 až 2472 MHz

Model	LCW-009
Výstupní výkon (max.)	IEEE 802.11b: 17,64 dBm
	IEEE 802.11g: 16,81 dBm
	IEEE 802.11n (HT20): 15,68 dBm
	IEEE 802.11n (HT40): 16,00 dBm

Verze softwaru bezdrátové funkce: V 1.0

S ohledem na zákazníka by toto zařízení mělo být instalováno a provozováno s minimální vzdáleností 20 cm mezi přístrojem a tělem.

Specifikace modulu ZigBee

Model	LZM-001
Frekvenční rozsah	2405 MHz až 2480 MHz
Výstupní výkon (max.)	8,04 dBm

Prohlášení o shodě



Tímto společností LG Electronics prohlašuje, že typ rádiového zařízení Pračka je v souladu se směrnici 2014/53/EU. Úplné znění prohlášení o shodě EU je k dispozici na této internetové adrese:

<http://www.lg.com/global/support/cedoc/cedoc#>
LG Electronics European Shared Service Centre B. V.

Krijgsman 1, 1186 DM Amstelveen, Nizozemsko

Prohlášení o shodě pro Spojené království

Společnost LG Electronics tímto prohlašuje, že rádiové zařízení typu pračka je v souladu s příslušnými zákonnými požadavky. Úplné znění

prohlášení o shodě pro Spojené království je k dispozici na této internetové adrese:
<http://www.lg.com/global/support/cedoc/cedoc#>

Spotřeba energie v pohotovostním režimu

Spotřeba energie v pohotovostním režimu	0,5 W
Spotřeba energie v pohotovostním režimu a s připojením na síť	2,0 W
Doba, po jejímž uplynutí přepne funkce řízení spotřeby anebo podobná funkce zařízení automaticky do pohotovostního režimu anebo režimu vypnutí s podmínkou, že síť zůstane v pohotovostním režimu.	20 minut

POZNÁMKA

- Aktivace síťového připojení může zvýšit spotřebu energie spotřebiče.

Informační upozornění k softwaru s otevřeným zdrojovým kódem

Chcete-li získat zdrojový kód pod licencemi GPL, LGPL, MPL a dalšími open source licencemi, pro které platí povinnost zveřejňovat zdrojový kód, který je součástí tohoto produktu, a získat přístup ke všem uvedeným licenčním podmínkám, oznámením o autorských právech a dalším příslušným dokumentům, navštivte stránky <https://opensource.lge.com>.

Společnost LG Electronics vám také poskytne otevřený zdrojový kód na disku CD-ROM za poplatek pokrývající náklady na distribuci (např. cenu média, poplatky za dopravu a manipulaci), a to na základě žádosti zaslané e-mailem na adresu opensource@lge.com.

Tato nabídka platí pro kohokoli, kdo obdrží tyto informace, a to po dobu tří let od naší poslední dodávky tohoto produktu.

Smart Diagnosis (Intelligentní diagnostika)

Pomocí této funkce můžete diagnostikovat a vyřešit problémy se svým spotřebičem.

POZNÁMKA

- Z důvodů, které nelze přičíst nedbalosti společnosti LGE, služba nemusí fungovat příčinou vnějších faktorů, jako je například, ale nikoliv výhradně, nedostupnost Wi-Fi, odpojení Wi-Fi, zásady místního obchodu s aplikacemi nebo nedostupnost aplikace.
- Funkce může být změněna bez předchozího upozornění a může mít jinou podobu v závislosti na tom, kde se nacházíte.

Použití LG ThinQ k diagnostice problémů

Pokud se u spotřebiče vybaveného Wi-Fi vyskytne problém, mohou se pomocí aplikace **LG ThinQ** přenést údaje potřebné k řešení problému do smartphonu.

- Spustte aplikaci **LG ThinQ** a v nabídce vyberte funkci **Smart Diagnosis**. Postupujte podle pokynů v aplikaci **LG ThinQ**.

Použití zvukové diagnostiky k diagnostice problémů

Chcete-li použít zvukovou diagnostiku, postupujte podle pokynů uvedených níže.

- Spustte aplikaci **LG ThinQ** a v nabídce vyberte funkci **Smart Diagnosis**TM. Postupujte podle pokynů pro zvukovou diagnostiku uvedených v aplikaci **LG ThinQ**.

- 1 Stiskněte tlačítko **Napájení** a zapněte spotřebič.
- 2 Potáhnutím prstem na displeji dolů zobrazte obrazovku **Nastavení** a vyberte možnost **More Settings (Další nastavení)**. V nabídce **Nastavení** vyberte možnost **Smart Diagnosis** a stiskněte tlačítko **Start/Pauza**.

- 3** Podržte mikrofon telefonu nad tlačítkem **Napájení**. Držte telefon maximálně 2,5 centimetru od pračky (ale nedotýkejte se jí).
- Držte smartphone na místě, dokud přenos dat neskončí. Zbývající čas pro přenos dat je zobrazen.

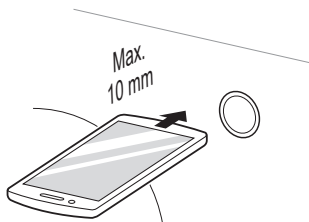

POZNÁMKA

- Nedotýkejte se žádných dalších tlačítek ani ikon na displeji.

- 4** Po dokončení přenosu údajů se v aplikaci zobrazí diagnóza.

POZNÁMKA

- Pro dosažení nejlepších výsledků nehýbejte se smartphonem, dokud je přenos tónů aktivní.

ÚDRŽBA

⚠ VAROVÁNÍ

- Před čištěním odpojte spotřebič od elektrické sítě, abyste zamezili riziku zasažení elektrickým proudem. Při nerespektování tohoto varování může dojít k závažnému poranění, požáru, zasažení elektrickým proudem nebo smrtelnému poranění.
- Pro čištění spotřebiče nikdy nepoužívejte agresivní chemikálie, abrazivní čisticí prostředky nebo rozpouštědla. Mohlo by dojít k poškození povrchové úpravy.

Čištění po každém prání

Co čistit

Po dokončení programu vždy ihned vyjměte prádlo z pračky. Je-li vlhké prádlo ponecháno v pračce, může dojít k zmačkání, obarvení a tvorbě zápachu.

- Po dokončení programu očistěte dvířka a vnitřní část těsnění dvířek, abyste odstranili veškerou vlhkost.
- Pro vysušení bubnu ponechte dvířka lehce otevřená.
- Pro odstranění případné vlhkosti otřete spotřebič suchým hadříkem.

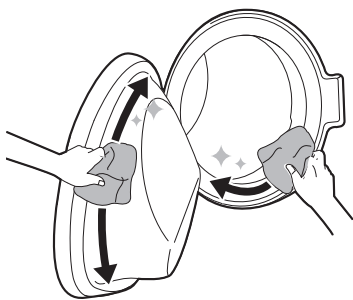

⚠ VAROVÁNÍ

- Ponechte dvířka otevřená, aby vnitřek spotřebiče vyschnul, a to pouze tehdy, pokud jsou doma děti pod dohledem.

Čištění vnějšího pláště pračky

Správná péče o vaše zařízení může prodloužit jeho životnost.

Vnější povrch

- Okamžitě osušte veškerou vylitou kapalinu.
- Otřete vlhkým hadříkem a pak opět suchým hadříkem, který zajistí, že ve spojích nebo šterbinách skříně nebude vlhkost.
- Netlačte na povrch nebo na displej ostrými předměty.

Dvířka

- Otřete je z vnější a vnitřní strany vlhkým hadříkem, potom je měkkým hadříkem osušte.

⚠ VAROVÁNÍ

- Nepokoušejte se oddělovat žádné panely nebo rozebírat zařízení. Nepoužívejte při ovládání zařízení přes ovládací panel žádné ostré předměty.

Čištění spotřebiče v pravidelných intervalech

Čištění bubnu

Toto je speciální funkce pro čištění vnitřku spotřebiče.

Jednou za měsíc (nebo v případě potřeby častěji) spusťte tuto funkci za účelem odstranění nánosů pracích prostředků, aviváže a dalších usazenin.

- Pokud se ve spotřebiči nachází nepříjemný zápach nebo plíseň, spusťte tuto funkci **jednou za 3 týdny** kromě pravidelně oznamovaných intervalů.

POZNÁMKA

- Zpráva **Tube Clean (Čištění bubnu)** se zobrazí, aby vás upozornila na doporučení spustit tuto funkci.

- 1 Ze spotřebiče vyjměte veškeré prádlo nebo předměty a zavřete dvířka.
- 2 Otevřete dvířka a vložte prášek pro zamezení tvorby vodního kamene přímo do bubnu.
- 3 Zavřete dvířka a stiskněte tlačítko **Napájení**.
- 4 Dotkněte se tlačítka **Tube Clean (Čištění bubnu)** v **Download Cycles (Programy ke stažení)** a spusťte program stisknutím tlačítka **Start/Pauza**.
- 5 Stiskněte tlačítko **Start/Pauza** a spusťte program.
- 6 Pro úplné vysušení vnitřního prostoru spotřebiče ponechte dvířka otevřená.
 - Pokud není vnitřní prostor spotřebiče zcela vysušen, může to způsobovat nepříjemný zápach nebo plíseň.

⚠ VAROVÁNÍ

- Ponechte dvířka otevřená, aby vnitřek spotřebiče vyschnul, a to pouze tehdy, pokud jsou doma děti pod dohledem.

Čištění filtru přívodu vody

Filtr přívodu vody zachycuje oxid vápenatý nebo jakoukoli usazeninu, která může být ve vodě

přiváděné do spotřebiče. Čistěte filtru přívodu vody přibližně každých šest měsíců nebo častěji, pokud je voda velmi tvrdá nebo obsahuje stopy vodního kamene.

- Pokud bude spotřebič ponechán delší dobu bez dozoru (např. během dovolené), uzavřete kohoutky přívodu vody spotřebiče, zvláště pokud se v její přímé blízkosti nenachází odtokový kanálek (odtok).
- Pokud není možný přítok vody do výsuvné zásuvky na prací prostředky, zobrazí se na displeji ovládacího panelu chybová zpráva **I.E.**

- 1 Vypněte napájení a zavřete vodovodní kohoutek a poté odšroubujte přívodní hadici vody.

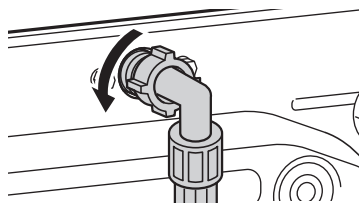

- 2 Vyjměte vstupní filtr vody pomocí malých kleští a poté vyčistěte filtr pomocí zubního kartáče se středně tvrdými štětinami.

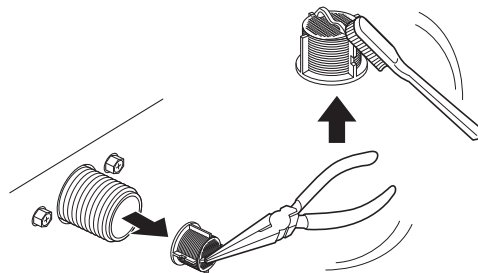

Čištění filtru odtokového čerpadla a nouzové vypuštění vody

Filtr odtokového čerpadla zachycuje vlákna a drobné předměty, které mohly neúmyslně zůstat v oblečení. Aby byl zajištěn bezporuchový provoz spotřebiče, zkontrolujte každých šest měsíců, že je filtr čistý.

Před čištěním filtru odtokového čerpadla nechte vodu vychladnout. Otevřete dvířka v případě nouze nebo proveďte nouzové vypuštění vody.

- 1 Vytáhněte spotřebič ze zásuvky.
- 2 Stiskněte značku **O** a otevřete spodní kryt.

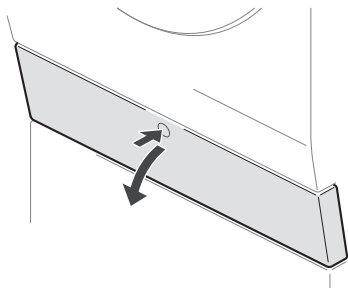

- 3 Odstraňte nejprve odtokový uzávěr z odtokové trubky ① a poté vypusťte vodu. Potom pomalu odšroubujte filtr odtokového čerpadla ② a vypusťte zbývající vodu a poté odstraňte z filtru veškeré nečistoty nebo předměty.

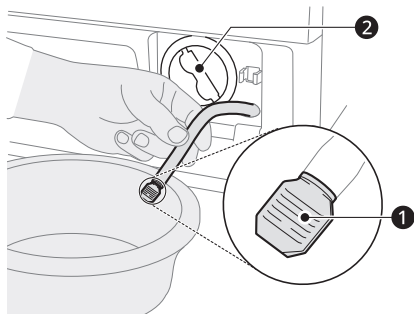

- 4 Po vyčištění filtru odtokového čerpadla znovu vložte filtr a opatrně zašroubujte odtokový uzávěr zpět ve směru hodinových ručiček, abyste zabránili nesprávnému zakroucení a úniku vody. Znovu zasuňte uzávěr zpět do odtokové trubky a vložte trubku do držáku.

- 5 Zavřete spodní kryt.

⚠ UPOZORNĚNÍ

- Při vypouštění postupujte opatrně, voda může být horká.

- Jednou za měsíc (nebo v případě potřeby častěji) spusťte program Čištění bubny za účelem odstranění přemíry pracích prostředků a dalších nečistot.

Čištění zásobníku automatického dávkovače

Zásobník automatického dávkovače čistěte **po každém** doplnění pracího prostředku nebo aviváže nebo když přejdete na nový typ pracího prostředku nebo aviváže.

Jednou nebo dvakrát za měsíc zásuvku dávkovače pracího prostředku vyjměte a vyčistěte. Ponechání pracího prostředku v zásuvce dávkovače pracího prostředku po delší dobu nebo dlouhodobé používání pračky může způsobit hromadění zbytků v zásuvce dávkovače pracího prostředku.

⚠ VAROVÁNÍ

- Nestříkejte vodu do pračky. Mohlo by dojít k požáru nebo úrazu elektrickým proudem.

- 1 Vypněte pračku a odpojte napájecí kabel.
- 2 Spodní kryt otevřete stisknutím kolečka.

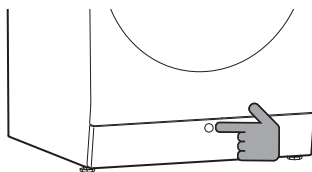

- 3 Zatlačte na horní část zásobníku automatického dávkovače, abyste jej vysunuli, a pomocí madla zásobník vyjměte.

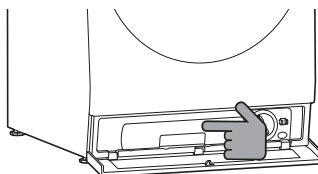

- 4** Otočte krytkou dávkovače tekutého pracího prostředku **1** a krytkou dávkovače tekuté aviváže **2** proti směru hodinových ručiček a vyjměte je.

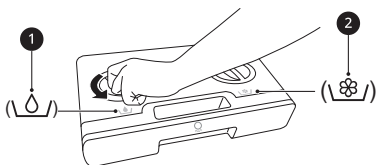

- 5** Zpětné ventily **3** na zadní straně zásobníku vyjměte jejich otočením proti směru hodinových ručiček.

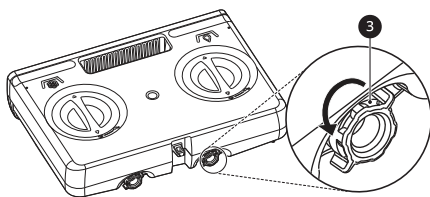

- 6** Vyčistěte zásobník automatického dávkovače a zpětné ventily teplou vodou.

- 7** Po očištění setřete veškerou vlhkost suchým ručníkem nebo hadříkem.

- 8** Nasaďte krytku dávkovače tekutého pracího prostředku, krytku dávkovače tekuté aviváže a zpětné ventily na zásobník automatického dávkovače a otáčejte jimi ve směru hodinových ručiček, dokud nebudou utěsněné.

- 9** Zasunujte zásobník automatického dávkovače, dokud nezacvakne, a zavřete spodní kryt.

ODSTRAŇOVÁNÍ ZÁVAD

Provoz zařízení může způsobit chyby a poruchy. Následující tabulky obsahují možné příčiny a poznámky pro vyřešení chybové hlášky nebo poruchy. Doporučujeme si pečlivě přečíst následující tabulky, abyste ušetřili čas a peníze za volání do servisního střediska společnosti LG Electronics.

Před volání servisu

Váš spotřebič je vybaven systémem automatického monitorování chyb, který pomáhá rozpoznat a diagnostikovat problémy v počátečním stadiu. Pokud není provoz vašeho spotřebiče bezproblémový nebo pokud spotřebič vůbec nefunguje, zkontrolujte před voláním servisního střediska LG Electronics následující tabulky:

Chybová hlášení

Příznaky	Možná příčina a řešení
[IE] CHYBA PŘÍVODU	Kohoutky přívodu vody nejsou zcela otevřené. <ul style="list-style-type: none"> Zkontrolujte, zda jsou kohoutky přívodu vody zcela otevřené.
	Hadice přívodu vody jsou zalomené, přiskřípnuté nebo rozmáčknuté. <ul style="list-style-type: none"> Zkontrolujte, že hadice nejsou za pračkou nebo pod ní zalomené, přiskřípnuté nebo skřípnuté. Při čištění nebo údržbě pračky buďte opatrní.
	Filtry přívodu vody jsou ucpané. <ul style="list-style-type: none"> Vyčistěte filtry přívodu vody. Viz část ÚDRŽBA.
	Tlak vody v kohoutku nebo v domě je příliš nízký. <ul style="list-style-type: none"> Zkontrolujte jiný kohoutek v domě, abyste se ujistili, zda je tlak vody v domácnosti dostatečný a není omezen průtok. Odpojte hadice přívodu vody z pračky a napustte přes ně několik litrů vody, abyste z nich vypláchli případné nečistoty. Pokud je průtok příliš nízký, obraťte se na instalátéra a nechte opravit vodovodní potrubí.
	Přívod vody propojený s hadicemi omezujícími netěsnost. <ul style="list-style-type: none"> Použití hadic určených k omezení netěsností se nedoporučuje. Hadice omezující netěsnost se mohou aktivovat falešně a zabránit naplnění pračky.
[UE] CHYBA NEVYVÁŽENOSTI	Automatický pokus o opětovné vyvážení náplně nebyl úspěšný. <ul style="list-style-type: none"> Program byl zastaven, aby bylo možné ručně upravit náplň. Přerozdělte náplň ručně.
	Náplň je příliš malá. <ul style="list-style-type: none"> Přidejte další části oděvů, které pračce umožní vyrovnat náplň.

Příznaky	Možná příčina a řešení
<p>[UE] CHYBA NEVYVÁŽENOSTI</p>	<p>Těžké části oděvů se mísí s lehčími částmi oděvů.</p> <ul style="list-style-type: none"> Vždy se snažte prát části oděvů s podobnou hmotností, aby pračka mohla rovnoměrně rozložit hmotnost náplně pro odstředování. <p>Náplň je nevyvážená.</p> <ul style="list-style-type: none"> Pokud se části oděvů zapletly do sebe a automatické přerozdělování nefunguje správně, přerozdělte náplň ručně.
<p>[dE], [dE1], [dE2], [dE4] CHYBA OTEVŘENÝCH DVÍŘEK</p>	<p>Dvířka nejsou zajištěna.</p> <ul style="list-style-type: none"> Zavřete a zajištěte dvířka. Pokud se chybové hlášení objevuje i nadále, odpojte napájecí kabel a obraťte se na servisní středisko.
<p>[OE] CHYBA ODTOKU VODY</p>	<p>Odtoková hadice je zalomená, přiskřípnutá nebo zanesená.</p> <ul style="list-style-type: none"> Zkontrolujte, že odtoková hadice není ucpaná nebo zalomená a není přiskřípnutá za pračkou nebo pod ní. <p>Konec odtoková hadice je více než 2,4 m nad dnem pračky.</p> <ul style="list-style-type: none"> Umístěte konec odtokové hadice tak, aby byl níže než 2,4 m.
<p>[tE] CHYBA SNÍMAČE TEPLoty</p>	<p>Chyba ovládání.</p> <ul style="list-style-type: none"> Odpojte pračku od napájení a počkejte 60 minut. Poté ji novu připojte k napájení a zkuste to znovu. Pokud se chybový kód stále zobrazuje, obraťte se na servisní středisko.
<p>[FE] CHYBA PŘETEČENÍ</p>	<p>Hladina vody je příliš vysoká kvůli vadnému vodnímu ventilu.</p> <ul style="list-style-type: none"> Zavřete vodovodní kohoutek, odpojte pračku od napájení a obraťte se na servisní středisko.
<p>[PE] CHYBA SNÍMAČE TLAKU</p>	<p>Snímač hladiny vody nefunguje správně.</p> <ul style="list-style-type: none"> Zavřete vodovodní kohoutek, odpojte pračku od napájení a obraťte se na servisní středisko.
<p>[LE], [LE1] CHYBA ZABLOKOVANÉHO MOTORU</p>	<p>Došlo k chybě v motoru.</p> <ul style="list-style-type: none"> Nechte pračku 30 minut stát a poté znovu spusťte program. Pokud se chybový kód stále zobrazuje, obraťte se na servisní středisko.
<p>[LE2] CHYBA KOMPRESORU</p>	<p>Přetížení v kompresoru.</p> <ul style="list-style-type: none"> Nechte pračku 30 minut stát a poté znovu spusťte program. Pokud se chybový kód stále zobrazuje, obraťte se na servisní středisko.
<p>[FF] CHYBA ZAMRZNUTÍ</p>	<p>Přívodní hadice, odtoková hadice nebo odtokové čerpadlo je zamrznuté.</p> <ul style="list-style-type: none"> Viz část Péče v chladných klimatických podmínkách.
<p>Je aktivována dětská pojistka. FUNKCE DĚTSKÉ POJISTKY</p>	<p>Funkce dětské pojistky Child Lock (Dětská pojistka) je zapnutá, aby nikdo nemohl měnit programy nebo ovládat pračku.</p> <ul style="list-style-type: none"> Vypněte funkci dětské pojistky Child Lock (Dětská pojistka) na ovládacím panelu. Viz část Uzamknutí/odemknutí ovládacího panelu v části Nastavení.

Příznaky	Možná příčina a řešení
Čištění bubnu ALARM ČIŠTĚNÍ BUBNU	Je čas spustit program Tub Clean (Čištění bubnu). <ul style="list-style-type: none"> Nejedná se o chybový kód. Označuje, že je spuštěn program Tub Clean (Čištění bubnu) nebo že je třeba spustit program čištění bubnu pračky.
[VS] CHYBA SNÍMAČE VIBRACÍ	Poruchy snímače vibrací. <ul style="list-style-type: none"> Obratťe se na servisní středisko.
[dHE] CHYBA SUŠENÍ	Nefunguje funkce sušičky (u kombinovaných modelů pračky se sušičkou). <ul style="list-style-type: none"> Obratťe se na servisní středisko.

Hluky, které byste mohli slyšet

Příznaky	Možná příčina a řešení
Chřestivý a řinčivý hluk	V bubnu se mohou nacházet cizí kovové předměty jako klíče, mince nebo spínací špendlíky apod. <ul style="list-style-type: none"> Zastavte spotřebič, zkontrolujte buben, zda v něm nejsou cizí předměty. Pokud hluk pokračuje po restartu spotřebiče, zavolejte servis.
Bušivý hluk	Těžké oblečení může produkovat bušivý hluk. To je obvykle normální. <ul style="list-style-type: none"> Pokud hluk přetrvává, pravděpodobně je spotřebič nevyvážený. Zastavte jej a oblečení uvnitř znovu rozprostřete.
	Oblečení může být nevyvážené. <ul style="list-style-type: none"> Zastavte program a poté, co se dvířka odemknou, znovu rozprostřete části oblečení.
Hlučné vibrace	Obalové materiály nejsou odstraněny. <ul style="list-style-type: none"> Odstraňte obalové materiály.
	Oblečení bude možná nerovnoměrně rozprostřené v bubnu. <ul style="list-style-type: none"> Zastavte program a poté, co se dvířka odemknou, znovu rozprostřete části oblečení.
	Ne všechny polohovací nožky spočívají pevně a rovnoměrně na podlaze. <ul style="list-style-type: none"> Viz pokyny Vyrovnaní spotřebiče pro nastavení polohy spotřebiče.
	Podlaha není dost konzistentní. <ul style="list-style-type: none"> Zkontrolujte, zda je podlaha pevná a neprohýbá se. Pro výběr vhodného místa viz kapitola Požadavky na místo instalace.

Obsluha

Příznaky	Možná příčina a řešení
Prosakuje voda.	Domovní odpadní potrubí je zanesené. <ul style="list-style-type: none"> Uvolněte odpadní potrubí. V případě nutnosti se obraťte na instalatéra.
	Prosakování vody je způsobené nesprávnou instalací odtokové hadice nebo zanesením odtokové hadice. <ul style="list-style-type: none"> Vyčistěte a narovnejte odtokovou hadici. Pravidelně kontrolujte a čistěte odpadní filtr.
	Krytka filtru odtokového čerpadla není nasazena správně. <ul style="list-style-type: none"> Opětovně nasadte filtr odtokového čerpadla.
Spotřebič nefunguje.	Ovládací panel se vypnul kvůli neaktivitě. <ul style="list-style-type: none"> Toto je normální. Stiskněte tlačítko Napájení a zapněte spotřebič.
	Spotřebič je vypojen ze zásuvky. <ul style="list-style-type: none"> Zajistěte, aby byl kabel bezpečně zasunut do fungující zásuvky.
	Přívod vody je vypnutý. <ul style="list-style-type: none"> Zavřete zcela kohout přívodu vody.
	Kontroly nejsou pořádně nastaveny. <ul style="list-style-type: none"> Ujistěte se, zda je správně nastaven program. Zavřete dvířka a stiskněte tlačítko Start/Pauza.
	Dvířka jsou otevřená. <ul style="list-style-type: none"> Zavřete dvířka a zajistěte, aby se pod dvířky nezachytilo nic, čím by bylo zabráněno úplnému zavření dvířek.
	Jistič/pojistka je vypnutá/spálená. <ul style="list-style-type: none"> Zkontrolujte jističe/pojistky. Vyměňte pojistky nebo resetujte jistič. Přístroj by měl být napojen na samostatné proudové odbočce. Po obnovení napájení pokračuje spotřebič v té fázi programu, ve které byl provoz přerušen.
	Ovládání je třeba obnovit. <ul style="list-style-type: none"> Stiskněte tlačítko Napájení, poté znovu zvolte požadovaný program a stiskněte tlačítko Start/Pauza.
	Start/Pauza nebylo stisknuto poté, co byl nastaven program. <ul style="list-style-type: none"> Stiskněte tlačítko Napájení, poté znovu zvolte požadovaný program a stiskněte tlačítko Start/Pauza. Spotřebič je vypnut, pokud není tlačítko Start/Pauza po jistou dobu stisknuto.
Extrémně nízký tlak vody. <ul style="list-style-type: none"> Zkontrolujte jiný kohoutek v domě, abyste se ujistili, zda tlak vody v domácnosti bude přiměřený. 	

Příznaky	Možná příčina a řešení
Spotřebič nefunguje.	Zařízení zahřívá vodu nebo vyrábí páru. <ul style="list-style-type: none"> • Buben může během určitých cyklů dočasně přestat pracovat, zatímco voda je bezpečně ohřívána na nastavenou teplotu.
Spotřebič se na několik minut zastaví a poté se znovu spustí.	Bylo aktivováno ochranné zařízení motoru, aby se zabránilo jeho přehřátí. <ul style="list-style-type: none"> • To je normální. Pokud se aktivuje ochranné zařízení motoru, spotřebič se na několik minut zastaví a poté se znovu spustí.
Tlačítka možná nefungují správně.	Je aktivní možnost Child Lock (Dětská pojistka). <ul style="list-style-type: none"> • V případě potřeby deaktivujte možnost Child Lock (Dětská pojistka).
Dvířka nelze otevřít.	Dvířka nelze otevřít z bezpečnostních důvodů po spuštění spotřebiče. <ul style="list-style-type: none"> • To je normální. Po vypnutí  můžete dvířka bezpečně otevřít.
Spotřebič nelze naplnit pořádně.	Přívodní filtr je ucpan. <ul style="list-style-type: none"> • Ujistěte se, zda nejsou přítokové filtry na plnicích ventilech zanesené.
	Přítokové hadice mohou být zprohýbané. <ul style="list-style-type: none"> • Zkontrolujte, zda přívodní hadice nejsou zprohýbané nebo ucpané.
	Nedostatečný přívod vody. <ul style="list-style-type: none"> • Ujistěte se, zda jsou kohoutky teplé i studené vody zapnuté po celou dobu.
	Hadice pro přívod horké a studené vody jsou obrácené. <ul style="list-style-type: none"> • Zkontrolujte připojení přívodních hadic.
Spotřebič nevypouští vodu.	Zprohýbaná vypouštěcí hadice. <ul style="list-style-type: none"> • Zajistěte, aby vypouštěcí hadice nebyla zprohýbaná.
	Vypouštění umístěné výše než 1 m nad podlahou. <ul style="list-style-type: none"> • Zajistěte, že odtoková hadice nebude položena výše než 1 m nad dnem spotřebiče.
Prací prostředek není dávkován zcela nebo není dávkován vůbec.	Je použito příliš mnoho pracího prostředku. <ul style="list-style-type: none"> • Řiďte se pokyny výrobce pracího prostředku.
	Filtr odtokového čerpadla může být ucpan. <ul style="list-style-type: none"> • Vyčistěte odtokový filtr.
Doba pracího programu je delší než je obvyklé.	Náplň je příliš malá. <ul style="list-style-type: none"> • Přidejte další položky, které zařízení umožní vyrovnat zátěž.
	Těžké části oděvů se mísí s lehčími částmi oděvů. <ul style="list-style-type: none"> • Vždy se snažte prát předměty s podobnou hmotností, aby zařízení umožnilo rovnoměrně rozložit hmotnost náplně pro odštěďování.
	Náplň je nevyvážená. <ul style="list-style-type: none"> • Ručně rozprostřete náplň, pokud se předměty zapletly do sebe.

Příznaky	Možná příčina a řešení
Konec cyklu je opožděn	<p>Zobrazuje se nerovnováha nebo je zapnutý program pro odstranění pěny.</p> <ul style="list-style-type: none"> To je normální stav. Zbývající čas zobrazený na displeji je pouze odhadované trvání. Skutečný čas se může lišit.

Výkon

Příznaky	Možná příčina a řešení
Špatné odstraňování skvrn	<p>Dříve usazené skvrny.</p> <ul style="list-style-type: none"> Předem vyprané předměty mohou mít skvrny, které jsou usazené. Tyto skvrny mohou být obtížně odstranitelné a mohou vyžadovat ruční praní nebo předběžné ošetření, které napomáhá odstranění skvrn.
Tvorba skvrn	<p>Bělidlo nebo aviváž je uvolňováno příliš brzy.</p> <ul style="list-style-type: none"> Zásuvka na prací prostředky je přeplněna. To způsobuje rychlý výdej bělidla nebo aviváže. Vždy odměřujte bělidlo nebo změkčovač, abyste předešli přeplnění. Opatrně zavřete dávkovač pracího prostředku.
	<p>Bělidlo nebo aviváž bylo přidáno přímo do oblečení v bubnu.</p> <ul style="list-style-type: none"> Vždy použijte dávkovač pracího prostředku, abyste zajistili, že bělidlo nebo aviváž budou správně dávkovány ve správný čas programu.
	<p>Oblečení nebylo správně vytříděno.</p> <ul style="list-style-type: none"> Vždy perte tmavé barvy odděleně od světlých barev a bílých odstínů, aby nedocházelo k obarvení. Neperte nikdy silně znečištěné kousky s lehce znečištěnými.
Mačkání	<p>Spotřebič není okamžitě vyprázdněn.</p> <ul style="list-style-type: none"> Vždy odstraňte položky ze spotřebiče, jakmile skončí program.
	<p>Spotřebič je přeplněný.</p> <ul style="list-style-type: none"> Zařízení může být zcela naplněno, ale buben by neměl být napěchován prádlem. Dvířka spotřebiče by měla být snadno uzavíratelná.
	<p>Hadice pro přívod horké a studené vody jsou umístěny obráceně.</p> <ul style="list-style-type: none"> Máčkání v horké vodě může v oděvech vytvářet pomačkaniny. Zkontrolujte připojení přívodní hadice.
	<p>Rychlost odstředování může být příliš vysoká.</p> <ul style="list-style-type: none"> Nastavte rychlost odstředování tak, aby odpovídala typu praných oděvů.

Automatické dávkování

Příznaky	Možná příčina a řešení
Po doplnění pracího prostředku nebo aviváže se alarm Doplnění nadále zobrazuje.	<p>Prací prostředek nebo aviváž se nahromadila ve snímači hladiny kapaliny.</p> <ul style="list-style-type: none"> Otevřete kryty zásobníků a očistěte vnitřky zásobníků automatického dávkování teplou vodou. K odstranění zbytků použijte měkký kartáč. Pokud se stále zobrazuje alarm pro doplnění, zavolejte servis.
	<p>Množství pracího prostředku / aviváže nestačí na detekci senzorem.</p> <ul style="list-style-type: none"> Naplňte zásobník pracím prostředkem / aviváží až po rysku MAX.
Bylo dávkováno příliš mnoho nebo příliš málo pracího prostředku nebo aviváže.	<p>Možná bude nutné změnit výchozí nastavení dávkovaných množství.</p> <ul style="list-style-type: none"> Zkontrolujte a změňte výchozí nastavení dávkovaných množství.
Systém automatického dávkování nedávkuje prací prostředek nebo aviváž.	<p>Funkce automatického dávkování je vypnutá.</p> <ul style="list-style-type: none"> Zapněte funkci automatického dávkování.
	<p>Větrací otvory jsou ucpané.</p> <ul style="list-style-type: none"> Vyčistěte větrací otvory vík na zásobníků teplou vodou.
	<p>Prací prostředek nebo aviváž v přihrádkách automatického dávkování ztvrdly.</p> <ul style="list-style-type: none"> Vyčistěte zásobníky automatického dávkování a vyměňte prací prostředek nebo aviváž.
Během máchání se objevuje pěna, a po praní zůstává na prádle prací prostředek.	<p>Při máchání byl použit prací prostředek.</p> <ul style="list-style-type: none"> Ujistěte se, že prací prostředek / aviváž jsou uloženy správně. (vpravo: prací prostředek / vlevo: aviváž)
Z víka zásobníků automatického dávkování uniká prací prostředek a aviváž.	<p>Zásobníky automatického dávkování musíte udržovat vodorovně.</p> <ul style="list-style-type: none"> K úniku dochází tehdy, když je zásobník automatického dávkování nakloněn. Vysuňte zásobník automatického dávkování pomalu ven nebo dovnitř. V zájmu bezpečnosti použijte obě ruce.
	<p>Víko není zcela uzavřeno.</p> <ul style="list-style-type: none"> Bezpečně zavřete víka zásobníků automatického dávkování. Dávejte pozor, abyste víka neztratili.

Zápach

Příznaky	Možná příčina a řešení
Zatuchlý nebo plesnivý zápach spotřebiče	<p>Vnitřek bubnu není pořádně vyčištěn.</p> <ul style="list-style-type: none"> Spouštějte pravidelně funkci Tub Clean (Čištění bubnu).

Příznaky	Možná příčina a řešení
Zatuchlý nebo plesnivý zápach spotřebiče	<p>Zápachy se mohou objevit, pokud odpadní hadice není správně nainstalována a vznikne sifon (voda uvnitř pračky proudí zpět).</p> <ul style="list-style-type: none"> Při instalaci vypouštěcí hadice zajistěte, aby nedošlo k jejímu skřípnutí nebo zablokování.
	<p>Pokud není dávkovač pracího prostředku pravidelně čištěn, může docházet ke vzniku zápachu v důsledku plísňe nebo cizích látek.</p> <ul style="list-style-type: none"> Vyberte a vyčistěte dávkovač pracího prostředku, zejména vršek a spodek otvoru dávkovače.

Sušení

Příznaky	Možná příčina a řešení
Problémy při sušení	<p>Zkontrolujte kohout přívodu vody.</p> <ul style="list-style-type: none"> Nepřepíňujte pračku. Zkontrolujte, zda dochází ke správnému vypouštění pračky, aby bylo možné z náplně vypustit odpovídající množství vody. Když je náplň prádla pro správné sušení příliš malá, přidejte několik ručníků. Zavřete kohout přívodu vody.
Doba sušení je příliš dlouhá.	<p>Teplota prostředí je nízká.</p> <ul style="list-style-type: none"> Ujistěte se, že je teplota v povoleném rozsahu.
Výkon funkce sušení je příliš nízký nebo špatný.	<p>Voda není řádně připojena. Voda je používána během sušení na automatické čištění filtru cupaniny na bubnu.</p> <ul style="list-style-type: none"> Ujistěte se, zda je otevřen kohoutek pro přívod vody.
	<p>Voda řádně neodtéká.</p> <ul style="list-style-type: none"> Ujistěte se, zda není odtokový filtr ucpaný.
	<p>Spotřebič je přetížený.</p> <ul style="list-style-type: none"> Zkontrolujte kapacitu náplně vybraného programu. Je-li to nutné, přidejte program Sušení s časovačem.
	<p>Rychlost otáček je příliš nízká.</p> <ul style="list-style-type: none"> Zvolte nejvyšší dovolenou rychlost otáček pro daný prací program.
Ze zadní strany spotřebiče vychází teplý vzduch.	<p>Tento spotřebič vytváří k sušení prádla teplý vzduch.</p> <ul style="list-style-type: none"> Tento suchý vzduch prádlo i suší a vychází ven ze zadní strany spotřebiče.

Wi-Fi

Příznaky	Možná příčina a řešení
Váš domácí spotřebič a smartphone není připojen k síti Wi-Fi.	Nesprávné heslo k síti Wi-Fi, ke které se pokoušíte připojit. <ul style="list-style-type: none"> Najděte síť Wi-Fi připojenou k vašemu smartphonu a odeberte ji, poté zaregistrujte své zařízení na LG ThinQ.
	Mobilní data vašeho smartphonu jsou zapnuta. <ul style="list-style-type: none"> Vypněte Mobilní data a zaregistrujte přístroj pomocí sítě Wi-Fi.
	Název bezdrátové sítě (SSID) je nesprávně nastaven. <ul style="list-style-type: none"> Název bezdrátové sítě (SSID) musí být kombinace anglických písmen a čísel (nepoužívejte speciální znaky).
	Frekvence routeru není 2,4 GHz. <ul style="list-style-type: none"> Je podporována pouze frekvence routeru 2,4 GHz. Nastavte bezdrátový router na 2,4 GHz a připojte přístroj k bezdrátovému routeru. Zkontrolujte frekvenci routeru, ověřte ji u svého poskytovatele internetových služeb nebo u výrobce routeru.
	Přístroj a bezdrátový router jsou od sebe příliš daleko. <ul style="list-style-type: none"> Pokud jsou přístroj a bezdrátový router od sebe příliš daleko, signál může být slabý a připojení nemusí být správně nastaveno. Přemístěte router tak, aby byl blíže k přístroji.

Péče o zákazníky a servis

Kontaktujte zákaznické informační centrum společnosti LG Electronics.

- Chcete-li najít autorizovaný servis společnosti LG Electronics, navštivte náš web **www.lg.com** a postupujte podle zde uvedených pokynů.
- Oprava vlastními silami se nedoporučuje, protože by mohla spotřebič více poškodit a způsobit zneplatnění záruky.
- Náhradní díly uvedené v nařízení 2019/2023 jsou k dispozici po dobu minimálně 10 let.

Poznámky

LG SIGNATURE