



PŘÍRUČKA UŽIVATELE

CHLADNIČKA S MRAZNIČKOU



Před začátkem montáže si pečlivě přečtěte tyto pokyny. To montáž usnadní a zajistí, že je výrobek správně a bezpečně nainstalován. Po provedení montáže tyto pokyny ponechejte v blízkosti výrobku pro budoucí nahlédnutí.

ČEŠTINA

www.lg.com

Copyright © 2016-2021 LG Electronics Inc. Všechna práva vyhrazena.

OBSAH

Tato příručka může zahrnovat vyobrazení nebo obsah, které se liší od vámi zakoupeného typu.

Tato příručka podléhá revizím ze strany výrobce.

BEZPEČNOSTNÍ POKYNY

PŘED POUŽITÍM SI PŘEČTĚTE VŠECHNY POKYNY	4
VAROVÁNÍ	4
UPOZORNĚNÍ	10
PEČUJEME O ŽIVOTNÍ PROSTŘEDÍ	11

INSTALACE

Před instalací	12
Demontáž dveří chladničky a mrazničky.....	13
Připojení k vodovodnímu řádu.....	15
Vyrovnění spotřebiče a seřízení jeho dveří.....	16
Zapnutí napájení	17
Přesun spotřebiče kvůli přemístění	18

OBSLUHA

Před použitím	19
Funkce výrobku	21
Ovládací panel	24
Dávkovač vody a ledu	25
Automatický výrobek ledu	28
InstaView.....	30
Dvířka ve dveřích.....	30
Zásuvka	31
Polička	32
Koš na dveřích	32

INTELIGENTNÍ FUNKCE

Aplikace LG ThinQ	33
Smart Diagnosis	34

ÚDRŽBA

Čištění	36
Vzduchový filtr	37

Vodní filtr.....37

ODSTRAŇOVÁNÍ ZÁVAD

Než zavoláte do servisu.....40

4 BEZPEČNOSTNÍ POKYNY

BEZPEČNOSTNÍ POKYNY

PŘED POUŽITÍM SI PŘEČTĚTE VŠECHNY POKYNY

Následující bezpečnostní pokyny jsou určeny pro předcházení nepředvídaným nebezpečím, poškozením nebo nesprávné obsluze zařízení.

Pokyny jsou rozděleny na **„VAROVÁNÍ“** a **„UPOZORNĚNÍ“**, viz podrobný popis níže.

Bezpečnostní zprávy



Tento symbol označuje události a obsluhu, které mohou mít za následek vznik rizika. Podrobně si přečtěte text označený tímto symbolem a postupujte podle pokynů, abyste předešli vzniku rizika.



VAROVÁNÍ

Tento symbol označuje situace, kdy může mít nedodržení pokynů za následek závažné zranění nebo usmrcení osob.



UPOZORNĚNÍ

Tento symbol označuje situace, kdy může mít nedodržení pokynů za následek lehké zranění nebo poškození zařízení.

VAROVÁNÍ

VAROVÁNÍ

Abyste při používání tohoto výrobku snížili riziko vzniku požáru, úmrtí, zasažení elektrickým proudem nebo zranění či popálení osob, dodržujte základní bezpečnostní opatření, včetně následujících:

Technická bezpečnost

- Toto zařízení mohou děti starší 8 let a osoby se sníženými fyzickými, sensorickými nebo mentálními schopnostmi nebo nedostatečnými zkušenostmi a znalostmi používat pod přiměřeným dozorem nebo

pokud byly obeznámeny s pokyny pro bezpečné používání zařízení a porozuměly možným nebezpečím. Dohlížejte na děti, aby si s přístrojem nehrály. Děti nesmí bez dozoru provádět čištění a uživatelskou údržbu.

- Toto zařízení není určeno pro používání osobami (včetně dětí) se sníženými fyzickými, sensorickými nebo mentálními schopnostmi nebo nedostatečnými zkušenostmi a znalostmi bez přiměřeného dozoru nebo bez seznámení s pokyny pro používání zařízení osobou odpovědnou za jejich bezpečnost. Je nutné zajistit, aby si děti s přístrojem nehrály.
- Děti ve věku od 3 do 8 let mohou do chladicích spotřebičů věci ukládat a vykládat je ven.
- Toto zařízení je určeno k použití v domácnosti a podobných aplikacích, například:
 - v kuchyňkách pro zaměstnance, kancelářích a dalších pracovních prostředích,
 - na farmách a pro klienty v hotelech, motelech a dalších zařízeních ubytovacího typu,
 - penzionech,
 - cateringových zařízeních a podobných prostředích mimo maloobchod.
- Tento chladicí spotřebič není určen k použití jako vestavěný spotřebič.



Tento symbol upozorňuje na hořlavé materiály, které se mohou vznítit a způsobit požár v případě vaší neopatrnosti.

- Toto zařízení obsahuje sice malé množství izobutanového chladicího média (R600a), které je ale také hořlavé. Během přepravy a instalace zařízení je nutné věnovat pozornost tomu, aby nedošlo k poškození žádné části chladicího okruhu.
- Chladicí médium a izolační plyn použité ve spotřebiči vyžadují speciální postupy pro likvidaci. Před likvidací se poraďte se servisním zástupcem nebo s podobně kvalifikovanou osobou.

6 BEZPEČNOSTNÍ POKYNY

- Nepoškozujte chladicí okruh.
- Pokud je napájecí kabel nebo zástrčka poškozena nebo otvory v zásuvce jsou uvolněné, kabel nepoužívejte a kontaktujte autorizované servisní středisko.
- Do zadní části spotřebiče neumísťujte vícenásobné nebo přenosné zásuvky pro přenosné napájecí zdroje.
- Po úplném odstranění veškeré vlhkosti a prachu elektrickou zástrčku bezpečně zapojte do zásuvky.
- Při odpojování spotřebiče od zásuvky nikdy netahejte za napájecí kabel. Zástrčku vždy pevně uchopte a vytáhněte ji ze zásuvky.
- Větrací otvory na plášti zařízení nebo na vlastní konstrukci zachovávejte volně přístupné.
- Neuchovávejte v tomto zařízení výbušné látky, např. spreje s hořlavou náplní.
- Chcete-li při přepravě zařízení táhnout nebo tlačit, nikdy jej nenaklánějte.
- Při umísťování spotřebiče se ujistěte, že napájecí kabel není zaseknutý nebo poškozený.
- Pro urychlení procesu odmrazování nepoužívejte mechanická zařízení ani jiné prostředky.
- Pro vysoušení vnitřního prostoru nepoužívejte vysoušeč vlasů ani neumísťujte do zařízení svíčku pro odstranění zápachu.
- Elektrické spotřebiče nepoužívejte uvnitř chladničky.
- Při manipulaci se spotřebičem dbejte na to, aby nedošlo k uvíznutí části těla, např. ruce nebo nohy.
- Než přistoupíte k čištění vnějších nebo vnitřních povrchů spotřebiče, odpojte napájecí kabel.
- Při čištění spotřebiče nenanášejte hořlavé látky (zubní pastu, alkohol, ředidlo, benzen, hořlavé kapaliny, brusné látky atd.) na jeho vnitřní ani vnější povrch.
- Zařízení nečistěte pomocí kartáčů, hadříků nebo houbiček s hrubým povrchem nebo z kovových materiálů.

- Demontáž, opravy nebo jiné úpravy zařízení může provádět pouze kvalifikovaný personál servisního střediska společnosti LG Electronics. Pokud přemísťujete a instalujete zařízení na jiné místo, obraťte se na informační středisko pro zákazníky společnosti LG Electronics.

Riziko požáru a hořlavých materiálů

- Pokud zjistíte, že chladicí médium z chladicího okruhu uniká, je nutné okamžitě zabránit přítomnosti otevřeného ohně nebo jinému zdroji zážehu a několik minut větrat místnost, kde je zařízení umístěno. Aby se zabránilo vzniku zápalné směsi plynu a vzduchu v případě úniku média z chladicího okruhu, měla by volba velikosti místnosti záviset na množství použitého chladicího média v zařízení. Místnost musí být dost velká, aby na každých 8 g chladicího média R600a v zařízení připadal 1 m² podlahové plochy.
- Chladicí médium, které by uniklo z poškozeného potrubí, by se mohlo vznítit nebo způsobit explozi.
- Množství chladicího média ve vašem zařízení je uvedeno na identifikačním štítku uvnitř zařízení.

Instalace

- Toto zařízení by mělo být přepravováno dvěma nebo více osobami, které jej bezpečně drží.
- Spotřebič usadte na pevné a rovné podlaze.
- Zařízení neinstalujte ve vlhkém a prašném prostředí. Zařízení neinstalujte ani neskladujte v exteriéru nebo na jakémkoliv místě, které může být vystaveno povětrnostním vlivům, např. přímému slunečnímu světlu, větru, dešti nebo teplotám pod bodem mrazu.
- Zařízení neumísťujte na přímé sluneční světlo, ani jej nevystavujte horku z topných spotřebičů, jako jsou kamna nebo topná tělesa.
- Při instalaci se vyvarujte odkrývání zadní strany zařízení.
- Zařízení instalujte na místě, kde lze snadno odpojit zástrčku zařízení.
- Při montáži nebo demontáži zamezte pádu dveří zařízení.

8 BEZPEČNOSTNÍ POKYNY

- Při montáži nebo demontáži dveří zařízení se vyvarujte přístřpnutí, rozdrčení nebo poškození kabelu.
- Zamezte zapojení zástrčky s kabelem směřujícím nahoru nebo naklánění zařízení na síťovou zástrčku.
- Do zásuvky nepřipojujte zásuvný adaptér ani jiné příslušenství.
- Napájecí kabel neměňte ani neprodlužujte.
- Zajistěte, že je zásuvka řádně uzemněna a že není zemnicí kolík na síťovém kabelu poškozen nebo demontován. Pro další podrobnosti o uzemnění se obraťte na informační středisko pro zákazníky společnosti LG Electronics.
- Tento spotřebič je vybaven síťovým kabelem se zemnicím vodičem a ochranným kolíkem. Zástrčka musí být připojena do vhodné zásuvky, která je nainstalována a uzemněna v souladu s veškerými místními zákony a předpisy.
- Nikdy nespouštějte do provozu zařízení, které vykazuje nějakou známku poruchy. V případě pochybností kontaktujte svého prodejce.
- Veškeré obalové materiály (např. plastové pytle nebo polystyren) odstraňte z dosahu dětí. Obalové materiály mohou způsobit udušení.
- Nezapínejte spotřebič do adaptéru s více zástrčkami, který nemá napájecí kabel (připojený).
- Přístroj by měl být připojen k vyhrazenému elektrickému vedení, které je vybaveno samostatnými pojistkami.
- Nepoužívejte vícenásobnou zásuvku, která není řádně uzemněna (přenosnou). Pokud používáte správně uzemněné vícenásobné zásuvky (přenosné), použijte zásuvku s aktuální proudovou hodnotou napájecího kabelu nebo vyšší a tuto zásuvku použijte pouze pro tento spotřebič.

Obsluha

- Zařízení nepoužívejte pro jiné účely, než je skladování potravin v domácnosti (uchovávání lékařského nebo experimentálního materiálu nebo použití v dopravě).

- Pokud voda pronikne do elektrických součástí zařízení, odpojte síťový kabel a obraťte se na informační středisko pro zákazníky společnosti LG Electronics.
- Při bouřce, blýskání, nebo pokud není zařízení delší dobu používáno, zástrčku vytáhněte.
- Nedotýkejte se zástrčky ani ovládacích prvků zařízení vlhkýma rukama.
- Napájecí kabel nadměrně neohýbejte ani na něj nepokládejte těžké předměty.
- Pokud zaznamenáte, že zařízení vydává jakýkoliv podivný zvuk, zápach nebo kouř, ihned odpojte elektrickou zástrčku a obraťte se na informační středisko pro zákazníky společnosti LG Electronics.
- Nevkládejte ruce ani kovové předměty do prostoru tvorby chladného vzduchu, na kryt ani chladicí mřížku na zadní straně.
- Na zadní stěnu zařízení nadměrně netlačte a chraňte ji před nárazy.
- Při otevírání nebo zavírání dveří zařízení dávejte pozor na přítomnost dětí. Dveře mohou dítě udeřit a způsobit tak zranění. Nedovolte žádným osobám věšet se na kterékoli dveře, protože by se spotřebič mohl převrátit a způsobit vážné zranění.
- Zamezte nebezpečí uvěznění dětí uvnitř zařízení. Mohlo by dojít k jejich udušení uvnitř zařízení.
- Nevkládejte do zařízení zvířata, např. domácí mazlíčky.
- Neodkládejte na spotřebič těžké nebo křehké předměty, nádoby naplněné kapalinami, hořlavými látkami (např. svíčky, lampy atd.) nebo topná zařízení (např. sporáky, topná tělesa atd.).
- Do zařízení nevklaďte žádné elektrické spotřebiče (jako např. topné těleso nebo mobilní telefon).
- Pokud dojde k úniku plynu (isobutan, propan, zemní plyn atd.), nedotýkejte se zařízení ani zástrčky a ihned místnost vyvětrejte. Toto zařízení používá chladicí plyn (isobutan R600a). I když je použito velmi malé množství plynu, stále se jedná o hořlavý plyn. Únik plynu během přepravy, instalace nebo provozu zařízení a současný výskyt jisker může mít za následek vznik požáru, výbuchu nebo zranění osob.

10 BEZPEČNOSTNÍ POKYNY

- V blízkosti zařízení nepoužívejte ani neskladujte zápalné nebo hořlavé látky (éter, benzen, alkohol, chemikálie, LPG, hořlavé spreje, insekticidy, osvěžovače vzduchu, kosmetiku atd.).

Likvidace

- Při likvidaci zařízení demontujte těsnění dveří, police a koše ponechejte na místě a zařízení udržujte mimo dosah dětí.

UPOZORNĚNÍ

UPOZORNĚNÍ

Abyste při používání tohoto výrobku snížili riziko lehkého zranění osob, selhání nebo poškození výrobku či škody na majetku, dodržujte základní bezpečnostní opatření, včetně následujících:

Obsluha

- Zmrazených potravin ani kovových součástí mrazničky se nedotýkejte mokřýma nebo vlhkýma rukama. Mohlo by dojít k omrzlinám.
- Skleněné nádoby, lahve nebo plechovky (zejména s perlivými nápoji), nevkládejte do mrazáku, polic nebo přihrádek na led, kde by byly vystaveny teplotám pod bodem mrazu.
- Temperované sklo na přední straně dveří spotřebiče nebo na jeho poličkách může být úderem poškozeno. Pokud se rozbije, nedotýkejte se ho rukama.
- Nezavěšujte se na dveře zařízení nebo police ani na ně nešplhejte.
- V koších ve dveřích neskladujte nadměrné množství lahví s vodou nebo nádob na přílohy.
- Dveře zařízení neotevírejte ani nezavírejte nadměrnou silou.
- Pokud dojde k poškození nebo nesprávné funkci závěsů dveří zařízení, přestaňte je používat a obraťte se na servisní středisko společnosti LG Electronics.
- Zabraňte zvířatům v okusování napájecího kabelu nebo vodní hadice.

- Zmrazené potraviny nikdy nekonzumujte bezprostředně po vyjmutí z mrazničky.
- Při otevírání nebo zavírání dveří spotřebiče nebo Door-in-Door dbejte na to, aby nedošlo k uvíznutí ruky nebo nohy.

Údržba

- Pokud jsou skleněné police nebo kryty studené, nemyjte je teplou vodou. V případě vystavení náhlé změně teploty by mohly prasknout.
- Nepokládejte police dnem vzhůru. Police mohou spadnout.
- V případě potřeby odstranění námrazy ze zařízení se obraťte na informační středisko pro zákazníky společnosti LG Electronics.
- V případě dlouhodobého výpadku napájení vyprázdněte v mrazničce zásobník na led.

PEČUJEME O ŽIVOTNÍ PROSTŘEDÍ

Likvidace starého přístroje



- Tento symbol přeškrtnutého koše značí, že odpad z elektrických a elektronických výrobků (WEEE) je nutné likvidovat odděleně od linky komunálního odpadu.
- Staré elektrické výrobky mohou obsahovat nebezpečné látky, takže správná likvidace starých přístrojů pomůže zabránit potenciálním negativním důsledkům pro životní prostředí a lidské zdraví. Staré přístroje mohou obsahovat znovu použitelné díly, které lze použít k opravě dalších výrobků a další cenné materiály, které lze recyklovat a šetřit tak omezené zdroje.
- Přístroj můžete zanést buď do obchodu, kde jste ho zakoupili nebo se obrátit na místní správu komunálních odpadů, kde získáte podrobné informace o autorizovaném sběrném místě WEEE. Pro poslední aktuální informace z vaší země si prosím prostudujte web www.lg.com/global/recycling.

12 INSTALACE

INSTALACE

Před instalací

Rozměry a odstupy

Příliš malá vzdálenost od sousedních položek může mít za následek zhoršení schopnosti mražení a zvýšení nákladů na elektrickou energii. Při instalaci spotřebiče nechte mezi zadní částí spotřebiče a stěnou vzdálenost více než 50 mm.

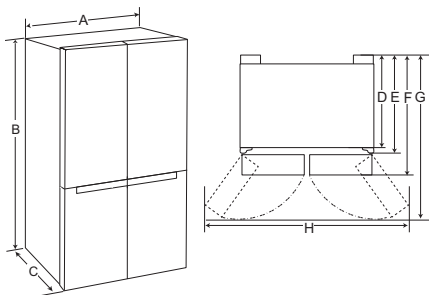

-	Typ A (mm)	Typ B (mm)
A	912	912
B	1 790	1 790
C	927	738
D	797	615
E	877	690
F	927	738
G	1 384	1 180
H	1 713	1 750

POZNÁMKA

- Typ spotřebiče se dá zjistit, když se podíváte na štítek uvnitř spotřebiče.

Okolní teplota

- Spotřebič je určen pro provoz při omezeném rozsahu okolních teplot v závislosti na klimatické oblasti.
- Vnitřní teploty mohou být ovlivněny umístěním spotřebiče, okolními teplotami, četností otevírání dveří a tak dále.
- Informace o klimatické třídě naleznete na typovém štítku.

Klimatická třída	Rozsah okolní teploty °C
SN (Subnormální)	+10 - +32
N (Normální)	+16 - +32
ST (Subtropická)	+16 - +38 / +18 - +38**
T (Tropická)	+10 - +43* / +16 - +43 / +18 - +43**

*Austrálie, Indie, Keňa

** Argentina

POZNÁMKA

- Spotřebiče označené SN až T jsou určeny k použití při okolní teplotě 10 °C až 43 °C.

Příslušenství

*1 Je dostupný pouze u některých modelů.

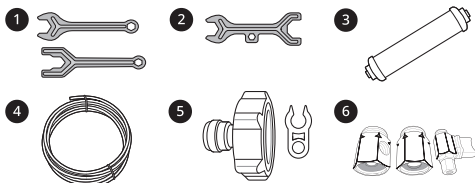

- ❶ Klíč A *1
- ❷ Klíč B *1
- ❸ Vodní filtr*1
- ❹ Hadice na vodu*1
- ❺ Přípojka a svorka hadice*1
- ❻ Přípojka a ventil hadice*1

Demontáž dveří chladničky a mrazničky

Pokud jsou vaše vstupní dveře příliš úzké na to, aby jimi zařízení prošlo, vysadte dveře zařízení a protáhněte zařízení bokem.

⚠ VAROVÁNÍ

- Před instalací, demontáží dveří nebo čištěním spotřebiče odpojte napájecí kabel nebo vypněte domovní pojistky nebo jističe. Nedodržování těchto pokynů může vést ke smrtelnému úrazu, požáru nebo úrazu elektrickým proudem.

Sundání dveří chladničky

- Odpojte všechny kabelové svazky ❶.

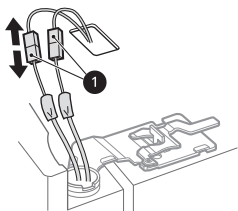

- Otočte páku závěsu ❷ směru hodinových ručiček. Zvedněte horní závěs ❸ bez západky páky závěsu ❹.

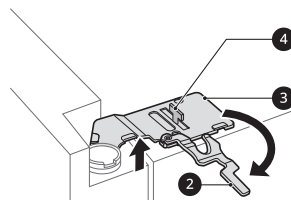

⚠ UPOZORNĚNÍ

- Při zvedání závěsu bez západky dbejte na to, aby dveře nespadly dopředu. Doporučuje se, aby demontáž a montáž dveří prováděly minimálně dvě osoby.

- Zvedejte dveře chladničky, dokud se neuvolní ze spodního závěsu.

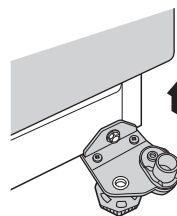

⚠ UPOZORNĚNÍ

- Dvířka položte na povrch, který nezpůsobí poškrábání, vnitřní stranou nahoru.

Demontáž dvířek mrazničky

- Potrubí pro přívod vody je připojeno k pravé horní části na zadní straně spotřebiče. Podržte přípojku pro přívod vody a jemně zatlačte

14 INSTALACE

kleštinu ❶, aby se potrubí odpojilo. Odšroubujte kryt ❷.

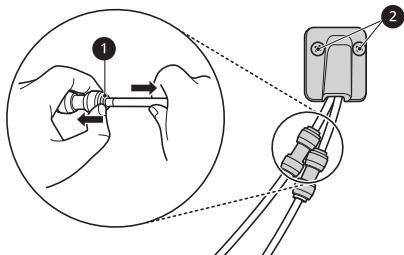

❷ Demontujte šrouby z krytu závěsu v horní části chladničky. Pomocí plochého šroubováku zvedněte hák umístěný na straně krytu u jeho dolní hrany.

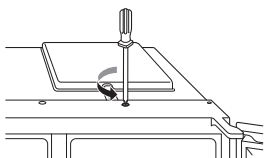

❸ Vytáhněte hadici ❸. Odšroubujte zemnicí kabel ❹. Odpojte všechny kabelové svazky ❺.

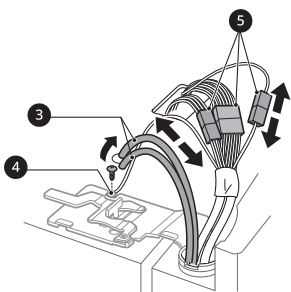

❹ Otáčejte páčkou závěsu ❹ proti směru hodinových ručiček. Zvedněte horní závěs ❷ ze západky závěsu ❸.

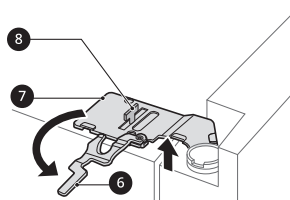

⚠ UPOZORNĚNÍ

- Při zvedání závěsu bez západky dbejte na to, aby dveře nespadly dopředu. Doporučuje se, aby demontáž a montáž dveří prováděly minimálně dvě osoby.

❺ Zvedejte dveře mrazničky, dokud se neuvolní ze spodního závěsu.

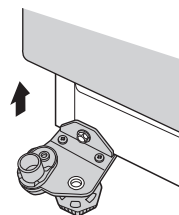

⚠ UPOZORNĚNÍ

- Dvířka položte na povrch, který nezpůsobí poškrábání, vnitřní stranou nahoru.

Nasazení dveří chladničky a mrazničky zpět

Jakmile zařízení pronesete přístupovým vchodem, nasadte dveře opačným postupem jako při vysazení.

⚠ UPOZORNĚNÍ

- Nejdříve namontujte dveře chladničky.

POZNÁMKA

- Demontáž/montáž vodovodních potrubí

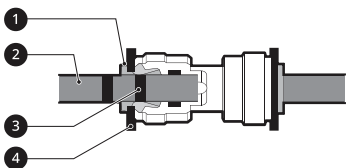

- Opatrně zasuňte potrubí, dokud nebude viditelná pouze jedna z linek na potrubí. Zatažením za potrubí se ujistěte, že je pevně upevněno.

Správně	
Nesprávně	

- Pokud je poškozen konec hadice na vodu, odřízněte jej, aby z hadice po připojení neunikala voda.

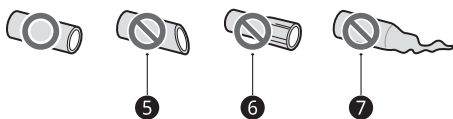

- Nerovný 6 Poškozený 7 Rovný

Připojení k vodovodnímu řádu

Tato část se týká pouze modelů s připojeným dávkovačem vody nebo ledu.

Požadavky na přívod vody

K provozu dávkovače vody je vyžadován přívod studené vody s tlakem vody v rozmezí 138 až 827 kPa (1,4–8,4 kgf/cm²). Pokud je chladnička instalována v oblasti s nízkým tlakem vody (pod 138

kPa), lze nízký tlak vykompenzovat instalací pomocného čerpadla.

Pokud je k vašemu přívodu studené vody připojen systém pro filtraci vody reverzní osmózou, musí být tlak vody přiváděné do systému minimálně 138 až 827 kPa (1,4–8,4 kgf/cm²).

VAROVÁNÍ

- Před prováděním jakékoli práce při připojování hadice na vodu odpojte zařízení ze zásuvky. V opačném případě může dojít k úrazu elektrickým proudem.
- Připojujte hadici na vodu pouze k přívodu studené vody. V opačném případě může dojít k selhání vodního filtru. Vodní ráz (voda rachotící v potrubí) v domovním potrubí může způsobit poškození součástí zařízení a vést k úniku vody nebo k vytopení.
- Připojujte pouze k přívodu pitné vody.
- Připojení hadice na vodu může provést pouze kvalifikovaný instalatér v souladu s místními zákony a předpisy pro kvalitu vody.

POZNÁMKA

- Na připojení hadice na vodu se nevztahuje záruka na zařízení.

Připojení přívodu vody k zařízení

- 1 Odšroubujte kovovou přírubovou matici se závitem na zadní straně zařízení a vložte do ní konec hadice na vodu.
- 2 Pevně nasadte hadici na vodu na přívodní ventil na vodu a utáhněte přírubovou matici.

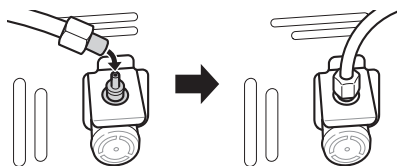

16 INSTALACE

Připojení k vodovodnímu kohoutku

Je dostupný pouze u některých modelů.

- 1 Zatláchte hadici na vodu do otvoru ve spojení na kohoutek dodané v příslušenství. Hadici byste měli při nasouvání spojky pevně držet.

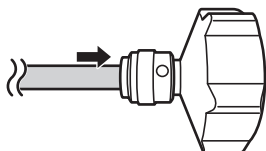

- 2 Před našroubováním na kohoutek se ujistěte, že je na vnitřní straně spojky na kohoutek vložena pryžová podložka.

- Pokud rozměr závitu přiložené spojky neodpovídá typu připojení k vašemu kohoutku, budete potřebovat zakoupit zvláštní připojku nebo adaptér.

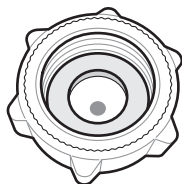

POZNÁMKA

Pouze pro Německo

- Připojte svůj spotřebič pouze k vodovodnímu kohoutku s bezpečnostním zařízením (podle normy EN 1717), abyste zabránili znečištění pitné vody zpětným tokem vody.
- Pro jistotu se obraťte na svého instalačního technika. Pokud je vodovodní kohoutek bez ventilu zabráňujícímu zpětnému toku (podle normy EN 1717), musíte mezi vodovodním kohoutkem a hadicí přívodu vody použít navíc ventil zabráňující zpětnému toku podle německého nařízení o pitné vodě.

Kontrola napojení na přívod vody

- 1 Zapněte přívod vody a zapněte zařízení. Pečlivě zkontrolujte všechny příruby, zda z nich neuniká voda kvůli špatně připojeným hadicím.
- 2 Stiskněte a po dobu tří sekund přidržte stisknuté tlačítko **Water Filter**. Tímto dojde k aktivaci nového vodního filtru.
- 3 Do dávkovače na vodu umístěte šálek, abyste ověřili, zda zařízením protéká voda.
- 4 Ještě jednou zkontrolujte připojovací hadice a spoje, zda z nich neuniká voda.

Vyrovnání spotřebiče a seřízení jeho dveří

Než začnete

Není-li mezera mezi dveřmi stejnoměrná, dle pokynů uvedených níže dveře zarovnejte.

POZNÁMKA

- Typ klíče se může lišit v závislosti na modelu. Dostanete k dispozici klíč typu A nebo B.
- Klíč typ A

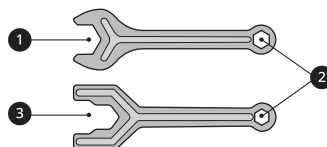

- Klíč typ B

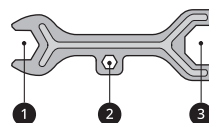

Vyrovnaní spotřebiče

Spotřebič je vybaven dvěma předními vyrovnávacími nožkami. Změnou nastavení nožek upravte sklon směrem zezadu dopředu nebo ze strany na stranu. Pokud se spotřebič jeví nestabilním nebo pokud se dveře nezavírají snadno, dle níže uvedených pokynů upravte sklon spotřebiče.

Pro úpravu výšky klíčem ❶ otáčejte vyrovnávací nožkou doleva pro zvýšení nebo doprava pro snížení.

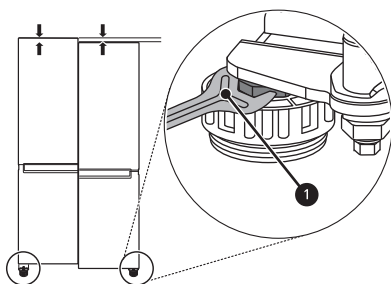

Vyrovnaní dveří chladničky a mrazničky

Pokud nejsou dveře spotřebiče vzájemně rovnoběžné, upravte rozdíl v jejich výšce.

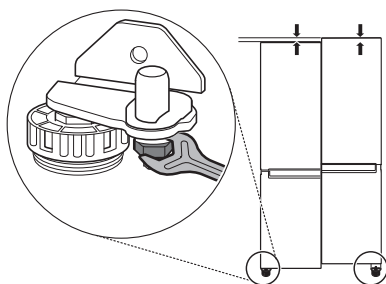

- 1 Otevřete dveře a otáčením klíčem ❶ doleva uvolněte zajišťovací matici.

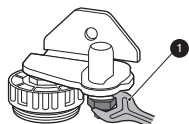

- 2 Pro úpravu výšky klíčem ❷ otáčejte stavěcím šroubem závěsu doleva nebo doprava.

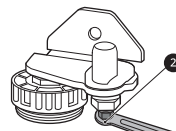

⚠ UPOZORNĚNÍ

- Neupravujte výšku dveří spotřebiče více než o 3 mm.

- 3 Klíčem ❶ utáhněte zajišťovací matici jejím otáčením doprava.

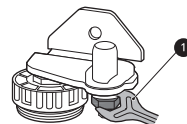

POZNÁMKA

- Pokud podlaha není rovná nebo pokud je ve špatném stavu nebo nevhodně vybudovaná, je možné, že dveře nebude možné vyrovnat.
- Lednička je těžká a musí být instalována na pevném a soudržném povrchu.
- Některé prkenné podlahy, pokud se nadměrně prohýbají, mohou činit vyrovnání spotřebiče problematickým.

Zapnutí napájení

Zapojení spotřebiče

Po instalaci spotřebiče zapojte síťovou zástrčku do zásuvky.

18 INSTALACE

POZNÁMKA

- Po připojení napájecího kabelu (zástrčky) do zásuvky počkejte 3 až 4 hodiny, než do spotřebiče uložíte potraviny. Pokud do spotřebiče uložíte potraviny ještě před tím, než se zcela vychladí, mohou se zkazit.

Přesun spotřebiče kvůli přemístění

Příprava k přemístění

- 1 Vyměte ze spotřebiče veškeré potraviny.
- 2 Vytáhněte zástrčku napájení, vložte ji do háčku na zástrčku napájení na zadní nebo horní stěně zařízení a tam ji upevněte.
- 3 Upevněte páskou díly, jako jsou police a rukojeť dveří, aby nedošlo k jejich vypadnutí při pohybu spotřebiče.
- 4 Manipulujte se spotřebičem opatrně ve dvou nebo více osobách. Při přepravě spotřebiče na dlouhou vzdálenost ho udržujte ve svislé poloze.
- 5 Po instalaci spotřebiče zapojte síťovou zástrčku do elektrické zásuvky a zapněte ho.

OBSLUHA

Před použitím

Pokyny pro obsluhu

- Uživatelé by měli mít na paměti, že pokud se dvířka úplně nedovřou nebo pokud je vlhkost během léta vysoká, může dojít k tvorbě námrazy.
- Zajistěte dostatečný prostor mezi potravinami uloženými na polici nebo v koši ve dveřích, aby bylo možné zcela zavřít dveře.
- Otevření dveří na delší dobu může způsobit výrazné zvýšení teploty v přihrádkách spotřebiče.
- Pokud chladicí spotřebič zůstane po delší dobu prázdný, vypněte ho, odmrázte, vyčistěte, osušte a nechte dvířka otevřená, aby se zabránilo tvorbě plísní uvnitř spotřebiče.

Alarm otevřených dveří

Pokud jsou dvířka chladničky ponechána otevřená nebo ne úplně zavřená po dobu 1 minuty, zazní 3 krát ve 30 vteřinových intervalech alarm.

POZNÁMKA

- Pokud je varovná signalizace aktivní i po zavření všech dveří, obraťte se na informační středisko pro zákazníky společnosti LG Electronics.

Rozpoznávání závad

Zařízení umožňuje během provozu automaticky rozpoznávat závady.

POZNÁMKA

- Pokud je rozpoznána závada, je zařízení vyřazeno z provozu a i po stisknutí libovolného tlačítka je trvale zobrazen chybový kód.
- Pokud se na displeji zobrazí chybový kód, nevypínejte napájení. Okamžitě kontaktujte zákaznické informační středisko společnosti LG Electronics a nahlaste chybový kód. Pokud vypnete napájení, technik z našeho

informačního centra může mít problém zjistit, jaký je problém.

Doporučení pro úsporu energie

- Aby bylo zajištěno co nejefektivnější využití energie, ujistěte se, že jsou správně sestaveny koše, zásuvky a police.
- Mezi uloženými potravinami zajistěte dostatečný prostor. Chladný vzduch tak bude moci rovnoměrně cirkulovat a náklady na elektřinu budou nižší.
- Teplé jídlo ukládejte pouze po vychladnutí. Zabráníte tak tvorbě kondenzace a námrazy.
- Při skladování potravin v oddělení mrazničky nastavte teplotu mrazničky níže, než je teplota uvedená na potravinách.
- Nenastavujte teplotu spotřebiče na nižší teplotu, než je nutné.
- Neukládejte potraviny příliš blízko ke snímači teploty ledničky. Od snímače zachovávejte vzdálenost nejméně 3 cm.
- Zvýšení teploty po rozmrazení má přípustné rozmezí, které je uvedeno ve specifikacích spotřebiče. Chcete-li minimalizovat vliv na skladování potravin v důsledku zvýšení teploty, utěsněte nebo zabalte uložené potraviny do několika obalů.
- Automatický odmrázovací systém ve spotřebiči zajišťuje, aby se za normálních provozních podmínek ve vnitřním prostoru nevytvářel led.

Účinné uchovávání potravin

- Pokud jsou potraviny skladovány při nesprávné teplotě, mohou zmrznout nebo se zkazit. Nastavte chladničku na správnou teplotu pro skladované potraviny.
- Zmrazené nebo chlazené potraviny uchovávejte v nádobách s víkem.
- Před vložením potravin do zařízení zkontrolujte datum trvanlivosti a štítek (pokyny pro skladování).

20 OBSLUHA

- Pokud skladujete potraviny, které se při nízkých teplotách snadno kazí, neskladujte je dlouho.
- Nezmrazené potraviny neukládejte v přímém kontaktu s potravinami, které jsou již zmrazeny. Pokud předpokládáte, že budete mrazit každý den, může být nezbytné snížit množství, které budete mrazit.
- Chlazené nebo zmrazené potraviny vkládejte do chladničky nebo mrazničky ihned po jejich nákupu.
- Syrové maso a ryby skladujte ve vhodných nádobách v chladničce tak, aby nedocházelo ke kontaktu s jinými potravinami.
- Chlazené potraviny a další potraviny mohou být uloženy v horní části zásuvky na zeleninu.
- Vyhňte se se opětovnému zmrazování jakýchkoli potravin, které úplně rozmrzly. Opětovné zmrazení jakýchkoli potravin, které úplně rozmrzly, naruší jejich chuť a výživovou hodnotu.
- Zařízení nepřepínajte. Pokud je zařízení příliš plné, není možné zajistit správnou cirkulaci studeného vzduchu.
- Horké potraviny nechejte před vložením do spotřebiče vychladnout. Pokud je do zařízení vloženo příliš mnoho horkých potravin, může dojít k nárůstu vnitřní teploty, což může mít negativní vliv na ostatní potraviny uchovávané ve spotřebiči.
- Pokud pro potraviny nastavíte nadměrně nízkou teplotu, mohou zmrznout úplně. Nenastavujte teplotu nižší, než je teplota požadovaná pro správné skladování potravin.
- Jsou-li ve spotřebiči chladící zóny, neskladujte v nich zeleninu a ovoce s vyšším obsahem vlhkosti, protože mohou při nižších teplotách zamrznout.
- V případě výpadku proudu se obraťte na dodavatele elektřiny a zeptejte se, jak dlouho potrvá.
 - Během výpadku dodávky proudu se vyvarujte otevírání dveří spotřebiče.
 - Po obnovení dodávky proudu zkontrolujte stav potravin.

Maximální kapacita mrazení

- Funkce **Express Frz.** nastaví mrazák na maximum jeho mrazicí kapacity. Většinou trvá 24 hodin a automaticky se vypne.
- Funkce **Express Frz.** musí být zapnuta po dobu 7 hodin před tím, než je čerstvý produkt umístěn do mrazicího prostoru.
- Abyste dosáhli lepší cirkulace vzduchu, vložte dovnitř všechny vnitřní součásti, jako jsou koše, zásuvky a police.

Zmrazení maximálního množství potravin

Chcete-li uskladnit velké množství potravin, je třeba vyjmout z mrazničky všechny zásuvky a potraviny uložit přímo na polici v oddělení mrazničky.

⚠ UPOZORNĚNÍ

- Chcete-li vybrat zásuvky, nejprve vyberte potraviny ze zásuvek, a poté opatrně vytáhněte zásuvky. Pokud tak neučiníte, může dojít ke zranění nebo poškození zásuvek.

POZNÁMKA

- Tvar zásuvek se může lišit, vkládejte je na správné místo.

Dvuhvězdičková přihrádka

- Koš nebo zásuvka v dvuhvězdičkové přihrádce (***) se může používat pro krátkodobé skladování ledu a potravin při teplotě -12 °C až -18 °C.
- Přihrádky pro mrazené potraviny se dvěma hvězdičkami jsou vhodné pro skladování předmražených potravin, skladování nebo výrobu zmrzliny a výrobu ledových kostek.
- Přihrádky se dvěma hvězdičkami nejsou vhodné pro zmrazování čerstvých potravin.

Funkce výrobku

Vzhled nebo součásti zařízení se mohou u jednotlivých modelů lišit.

Vnější část

*1 Je dostupný pouze u některých modelů.

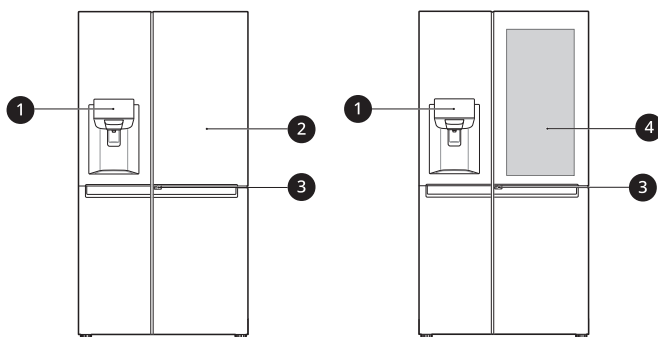

1 Ovládací Panel

Slouží pro nastavení teploty v chladničce a v mrazničce, stavu filtru na vodu a režimu dávkovače.

2 Dvířka ve dveřích*1

Pohodlný úložný prostor pro často používané položky vyžadující snadný přístup

3 Páčka dvířek ve dveřích*1

Otevře dvířka ve dveřích.

4 Dvířka ve dveřích InstaView*1

Prostor dvířek ve dveřích InstaView umožňuje snadný přístup k nejčastěji používaným potravinám.

22 OBSLUHA

Vnitřní (Dvě hvězdičky **)

*1 Je dostupný pouze u některých modelů.

Door in Door Model:

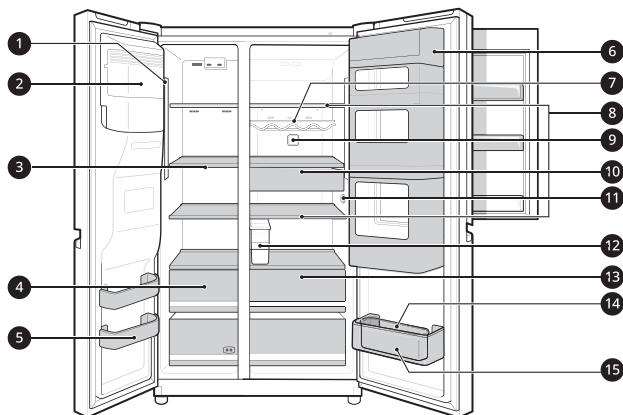

InstaView Door in Door Model:

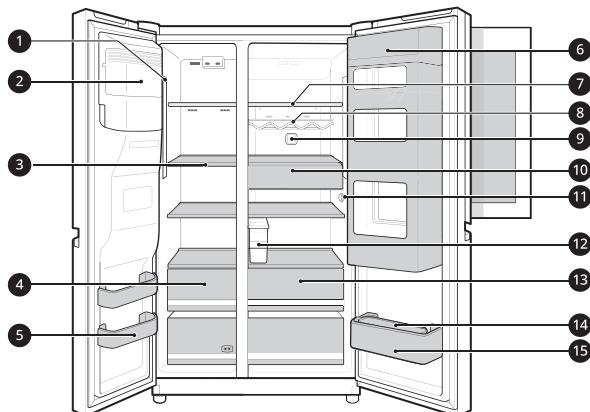

1 LED osvětlení

LED osvětlení uvnitř zařízení se rozsvítí po otevření dveří.

2 Automatický výrobek ledu*1

Zde se automaticky vyrábí a uchovává led.

3 Police mrazničky*1

K uchování různých zmrazených potravin, např. masa, ryb a zmrzliny.

- Potraviny pro rychlé zmrazení uskladněte na polici kromě horní police. Na všech policích kromě horní police budou potraviny zmrazeny co nejrychleji.

4 Zásuvky mrazničky*1

Slouží k dlouhodobému uskladnění mražených potravin.

- Spodní zásuvka nepředstavuje podle nového nařízení o energetickém označování (EU) 2019/2016 přihrádku se 2 hvězdičkami.

5 Koš na dveřích mrazničky

Slouží k uskladnění malých balení potravin. Neukládejte do něj zmrzlinu nebo potraviny, které hodláte uskladnit po delší dobu.

6 Přihrádka dvířek ve dveřích Door in Door*1

Slouží k uskladnění běžně používaných potravin, jako jsou nápoje a svačiny.

7 Police chladničky

Slouží k uskladnění chlazených potravin a čerstvých potravin.

- Potraviny s vyšším obsahem vlhkosti skladujte v přední části police.
- Výšku police lze upravit vložením police do jiné drážky v jiné výšce.
- Skutečný počet polic se může v závislosti na typu chladničky lišit.

8 Stojan na lahve*1

K uchovávání nádob a vysokých lahví pomocí stojanu na lahve.

⚠ UPOZORNĚNÍ

- Neskladujte nízké lahve nebo nádoby. Tyto položky mohou spadnout a způsobit zranění, nebo poškodit spotřebič.

9 Vzduchový filtr*1

Snižuje zápach uvnitř prostoru chladničky.

10 Zásuvka na drobnosti*1

K uchovávání malých balení mražených potravin.

11 Teplotní senzor*1

Tento senzor sleduje teplotu chladničky.

- Aby byla teplota snímána správně, udržujte mezi senzorem a potravinami mezeru.

12 Nádrž na vodu*1

Slouží jako zásobník vody pro dávkovač. Vyžaduje manuální plnění.

13 Zásuvka chladničky

Slouží k uskladnění ovoce a zeleniny, aby co nejdéle vydržely čerstvé.

14 Držák na vejce*1

Slouží k uskladnění vajíček.

- Nepoužívejte jej však jako koš na led ani jej neumísťujte na polici v horní části chladničky ani do zásuvky na zeleninu.

15 Koš na dveřích chladničky

Slouží k uskladnění malých balení chlazených potravin, nápojů a nádob s omáčkami.

24 OBSLUHA

Ovládací panel

Skutečný vzhled ovládacího panelu se může v závislosti na typu lišit.

Ovládací panel a funkce

*1 Je dostupný pouze u některých modelů.

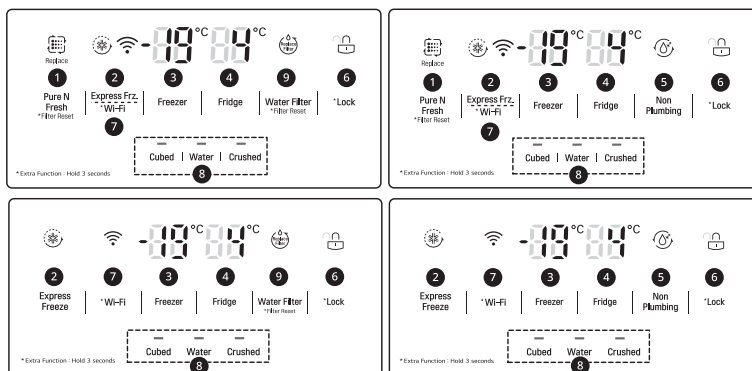

1 Pure N Fresh^{*1}

Tato funkce omezuje pachy uvnitř chladničky. Pokud se rozsvítí kontrolka **Replace** vyměňte filtr.

2 Express Freeze

Tato funkce napomáhá rychle vyrobit velké množství ledu nebo rychle zmrazit potraviny.

- Tuto funkci lze aktivovat nebo deaktivovat dalším stisknutím tlačítka.
- Tato funkce se automaticky ukončí po uplynutí určitého času.

3 Freezer

Opakovaným stiskem tohoto tlačítka vyberte požadovanou teplotu mezi -24 °C a -14 °C.

- Výchozí teplota mrazničky je -19 °C.

4 Fridge

Opakovaným stiskem tohoto tlačítka vyberte požadovanou teplotu mezi 1 °C a 7 °C.

- Počáteční teploty chladničky je 4 °C.

POZNÁMKA



- Aktuální vnitřní teplota se liší podle stavu potravin, protože uvedená nastavená teplota představuje cílovou teplotu, nikoliv aktuální teplotu uvnitř zařízení.

5 Non Plumbing^{*1}

Pokud je nádržka na vodu pro dávkovač nasazena správným způsobem, rozsvítí se kontrolka **Non Plumbing**.

6 Lock

Takto zamknete tlačítka na ovládacím panelu.

- Chcete-li uzamknout tlačítka ovládacího panelu, stiskněte a podržte tlačítko **Lock** na 3 sekundy, dokud se neobjeví ikona  a neaktivuje funkce.
- Chcete-li funkci zrušit, stiskněte a podržte tlačítko **Lock** na 3 sekundy, dokud se neobjeví ikona  a nedeaktivuje funkce.

POZNÁMKA

- Funkce Lock nezablokuje provoz dávkovače.

7 Wi-Fi

Toto tlačítko umožňuje spotřebiči připojit se k domácí síti Wi-Fi. Informace o úvodním nastavení systému Windows naleznete v části Inteligentní funkce v aplikaci **LG ThinQ**.

8 Režimy voda a led

Stiskněte tlačítko požadovaného režimu dávkovače na ovládacím panelu. Pro dávkování kostek ledu, vody nebo ledové tříště stiskněte spínač dávkovače pomocí skleničky nebo jiné nádoby.

9 Water Filter*1

Pokud se kontrolka  rozsvítí, filtr na vodu vyměňte.

POZNÁMKA

- Ovládací panel se automaticky vypne, aby šetřil energii.
- Pokud se dotknete ovládacího panelu prstem nebo pokožkou při jeho čištění, může se spustit funkce příslušného tlačítka.

Dávkovač vody a ledu

Než začnete používat dávkovač ledu a vody

UPOZORNĚNÍ

- Udržujte děti mimo dosah dávkovače, abyste jim zabránili si s ním hrát nebo poškodit ovládání.
- Několik prvních dávek ledu (asi 20 kostek a 7 šálků vody) vyhodte. Je to nezbytné i poté, co zařízení nebylo delší dobu používáno.
- Vyčistěte systém dávkování vody, pokud nebyl použit po dobu 48 hodin. Pokud není voda čerpána po dobu 5 dnů, propláchněte vodovodní systém připojený k přívodu vody.
- Chcete-li systém pro dávkování vody vyčistit, propláchněte dávkovač vodou po dobu asi 5 minut a odhodte prvních pár kusů ledu.

- Při dávkování ledu nepoužívejte tenké křišťálové poháry ani porcelán.

POZNÁMKA

- Pokud otevřete dvířka mrazničky během vypouštění vody, přívod vody se zastaví.
- Pokud při dávkování vody, kostek ledu nebo drceného ledu otevřete dveře chladničky, dávkování se pozastaví. Jakmile dveře zavřete, bude pokračovat dávkování vybrané položky.
- Pokud má okraj šálku malý průměr, může voda stříkat ze sklenice nebo ji zcela minout.
- Při dávkování vody, kostek ledu nebo drceného ledu používejte šálek s okrajem o průměru více než 68 mm.

26 OBSLUHA

POZNÁMKA

- Pokud výrobek ledu vytváří menší kostky ledu nebo jsou kostky slepené k sobě, může být množství vody přiváděné do výrobku ledu nízké z důvodu nedostatečného množství vody v nádrži na vodu. Pokud se led nepoužívá často nebo pokud je v chladničce nastavená vysoká teplota, může se led lepit k sobě.
- Po výměně vodního filtru je normální, že vytéká mléčná/zakalená voda. Tento vzduch z vody po čase zmizí a vodu je po toto přechodné období bezpečné pít.

Používání dávkovače ledu a vody

Opakovaně stiskněte volicí tlačítko na dávkovači, dokud se nerozsvítí světlo nad požadovaným symbolem.

Pro spuštění dávkování kostkového ledu, vody nebo drceného ledu stiskněte páčku dávkovače ① sklenicí nebo jinou nádobou.

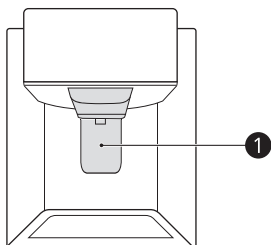

Čištění dávkovače

Čištění výpusti vody a ledu

Výstup dávkovače vody ① nebo ledu ② často otírejte čistým hadříkem, protože se může snadno znečistit.

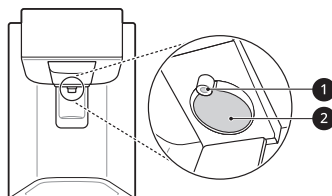

POZNÁMKA

- Na výstup mohou přilnout vlákna z hadříku.

Čištění zlábků dávkovače

Celý povrch otřete navlhčeným hadříkem. Tácek dávkovače se může snadno naplnit vylitou vodou.



Plnění nádržky na vodu vodou

Je dostupný pouze u některých modelů.

V nádržce je uchovávána voda, kterou je možné dávkovat přímo nebo ji použít pro výrobu ledu ve výrobku ledu.

- 1** Nádržku na vodu pro dávkovač vytáhněte jejím potažením nahoru. Přidržíte ji při tom oběma rukama.

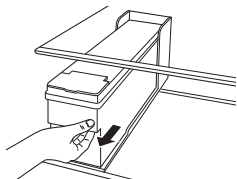

- 5** Nádržku na vodu pro dávkovač vložte zpět na její místo v chladničce.

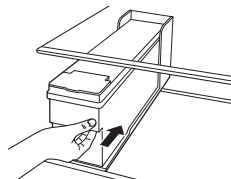

- 2** Otevřete kryt nebo uzávěr nádržky na vodu pro dávkovač.

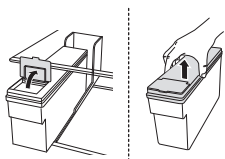

- 3** Naplňte z vodou z láhve nebo filtrovanou vodou až do maximálního naplnění. (Celková kapacita: 4 l)

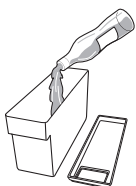

- 4** Po naplnění nádržky na vodu pro dávkovač vodou uzavřete nádržku krytem nebo uzávěrem.

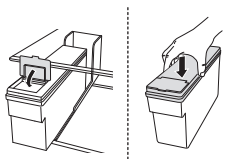

⚠ VAROVÁNÍ

- Pitnou vodu nalévejte pouze do výrobku ledu nebo nádrže dávkovače vody.
- Nenaplňujte nádrž na vodu jinými nápoji než vodou ani horkou vodou.

⚠ UPOZORNĚNÍ

- Během demontáže nebo montáže nádržky na vodu nevyvíjejte přílišnou sílu nebo tlak. Mohlo by dojít k poškození spotřebiče nebo poranění.
- V blízkosti nádrže by se neměly zdržovat děti.

POZNÁMKA

- Před použitím nádržky dávkovače vody po instalaci spotřebiče by měla být nádržka před naplněním vodou vymyta.
- Zkontrolujte, zda byla nádržka na vodu umístěna správně na spotřebiči. Pokud není správně nainstalována, může voda z nádržky proniknout do spotřebiče.
- Pokud je v nádrže na vodu pro dávkovač nedostatečné množství vody, může to mít vliv na velikost a množství kostek ledu a může to vést k tomu, že se led nebude vyrábět.
- Pokud není v nádrže na vodu pro dávkovač voda, nelze použít funkce dávkování studené vody a ledu. Zkontrolujte, zda je v nádrže na vodu voda. Pokud není, naplňte ji vodou.
- Před vyjmutím nádrže na vodu a po vypuštění vody nebo vyjmutí ledu z dávkovače počkejte alespoň 15 sekund.

28 OBSLUHA

POZNÁMKA

- Uslyšíte-li při dávkování vody z nádržky do dávkovače a automatického výrobku ledu zvuk, je to normální jev. Nejedná se o závadu.

Automatický výrobek ledu

Je dostupný pouze u některých modelů.

Tato funkce se může lišit v závislosti na zakoupeném modelu.

Než začnete používat výrobek ledu vestavěný ve dveřích

- Výrobek ledu začne normálně vyrábět led po uplynutí přibližně 48 hodin od první instalace zařízení.
- Pokud se zásobník na led zcela naplní ledem, výroba ledu se zastaví.
- Zvuk dopadání ledu do zásobníku na led je normální.
- Pokud jsou kostky ledu uchovány v zásobníku na led po delší dobu, mohou se lepit k sobě a obtížně se oddělovat. V takovém případě zásobník na led před použitím vyprázdněte, čímž umožníte vytvoření nového ledu.

⚠ UPOZORNĚNÍ

- Po výměně vodního filtru je normální, že vytéká mléčná/zakalená voda. Tento vzduch z vody po čase zmizí a vodu je po toto přechodné období bezpečné pít.
- První dávkovaný led a voda mohou obsahovat částice nebo zápach z přírodní hadice na vodu nebo z nádrže na vodu.
- Pokud je dávkován zabarvený led, zkontrolujte možnou příčinu v nádrži na vodu a v přívodu vody. Pokud problém přetrvává, obraťte se na informační středisko pro zákazníky společnosti LG Electronics. Nepoužívejte led ani vodu, dokud není problém napraven.
- Nedotýkejte se výpusti na led automatického výrobku ledu rukou ani nástrojem.
- Dávkujte led do sklenice před jejím naplněním vodou nebo jinými nápoji. Pokud je led dávkován

do sklenice již obsahující tekutinu, může dojít k jejímu vystříknutí.

- Nikdy nepoužívejte sklo, které je mimořádně úzké nebo hluboké. Led může zablokovat průchod pro led a tím negativně ovlivnit výkon přístroje.
- Sklenici udržujte ve vhodné vzdálenosti od výpusti na led. Sklenice přidržená příliš blízko k výpusti může bránit dávkování ledu.
- Pokud jedete na dovolenou nebo dojde k rozsáhlému výpadku napájení, zlikvidujte led uvnitř nádoby na led. Voda z tajícího ledu může z dávkovače kapat na podlahu.

Výrobek ledu v chladničce

Za příznivých podmínek automatický výrobek ledu vyrábí led automaticky po 40 až 84 kostkách za 24 hodin. Toto množství se může lišit v závislosti na prostředí (teplota prostředí kolem spotřebiče, četnost otevírání dveří, množství potravin uložených ve spotřebiči atd.).

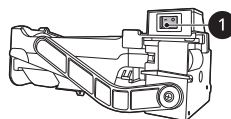

- ① Spínač napájení

⚠ UPOZORNĚNÍ

- Nevkládejte ruce do mechanických součástí automatického výrobku ledu, jako je koš na led nebo dávkovač ledu.
- Nesnímejte kryt automatického výrobku ledu. Pokud se dotknete jakýchkoli mechanických součástí automatického výrobku ledu, může to vést ke zranění.

Vyjmutí/opětovné vložení zásobníku na led

Pokud používáte pouze drčený led, průchod ledu z dávkovače se může vlivem námrazy zablokovat. Nahromaděnou námrazu odstraňte vyjmutím

zásobníku na led a vyčištěním průchodu pryžovou stěrkou. Vytváření námrazy lze předcházet také pravidelným dávkováním kostek ledu.

- 1 Uchopením a zvednutím nahoru sejměte kryt automatického výrobku ledu.

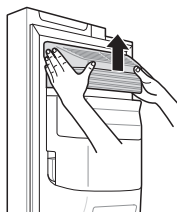

- 2 Automatický výrobek ledu vypnete uvedením napájecího spínače do polohy VYPNUTO (O).

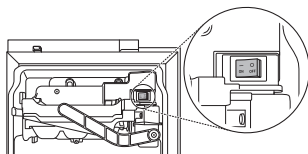

- 3 Zásobník na led uchopte oběma rukama a zvedáním nahoru ho vyjměte.

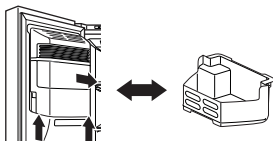

- 4 Montáž proveďte opačným postupem než demontáž.

⚠ UPOZORNĚNÍ

- Mechanických částí automatického výrobku ledu se nedotýkejte rukama ani žádným nástrojem. Jinak by mohlo dojít k poškození přístroje nebo ke zranění.
- Automatický výrobek ledu nerozebírejte, neopravujte ani neupravujte. Tyto úkony smí provádět pouze servisní technik.
- Měli byste dávat pozor, protože pokud je vypínač automatického výrobku ledu přepnut do

polohy zapnuto, je automatický výrobek ledu v provozu neustále i po otevření dveří mrazničky.

- Udržujte dostatečný odstup dětí od dávkovače.
- Při zpětné montáži nádoby na led dbejte na to, aby byla správně umístěna. Pokud je nakloněna nebo není v rovině, v důsledku narušení snímače nemusí fungovat následovná výroba ledu.

Zapnutí a vypnutí výrobku ledu

Chcete-li automatický výrobek ledu zapnout/vypnout, stiskněte spínač napájení na výrobku ledu do polohy pro zapnutí (|) nebo vypnutí (O).

Normální zvuky, které můžete slyšet

Jakmile se výrobek ledu naplní vodou, ozve se zvuk bzučení ventilu vody výrobku ledu. Pokud je spínač napájení v poloze ON (|), zazní bzučení, i když ještě nebylo provedeno připojení k vodě. Chcete-li bzučení zastavit, přepněte spínač napájení do polohy OFF (O).

POZNÁMKA

- Nenechávejte u výrobku ledu zapnuté napájení, pokud není připojeno vodovodní potrubí. Mohlo by dojít k poškození výrobku ledu.

Příprava na dovolenou

Pokud okolní teplota klesne pod bod mrazu, nechte kvalifikovaným technikem vypustit systém přívodu vody, aby se zabránilo vážným škodám na majetku v důsledku zaplavení způsobeného prasknutím vodovodních potrubí nebo přípojek. Přepněte spínač napájení výrobku ledu do polohy vypnuto (O) a vypněte přívod vody do spotřebiče.

30 OBSLUHA

POZNÁMKA

- Zásobník na led by měl být vyprázdněn pokaždé, když je spínač zapnutí/vypnutí výrobníku ledu v poloze vypnuto (O).

InstaView

Je dostupný pouze u některých modelů.

Používání dvířek ve dveřích InstaView

Funkce InstaView dvířek ve dveřích vás upozorní, že vám docházejí často používané položky, jako jsou nápoje a občerstvení, bez otevření dveří chladničky.

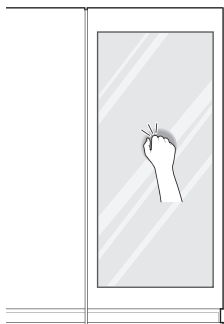

- 1 Dvojím poklepáním na sklo zapnete a vypnete LED osvětlení uvnitř dvířek ve dveřích.
- 2 LED osvětlení se automaticky vypne po deseti sekundách.

POZNÁMKA

- Funkce InstaView dvířek ve dveřích je deaktivována na 2 sekundy po zavření levých nebo pravých dveří mrazničky a na okamžik deaktivována, když je používán dávkovač ledu.
- Klepněte poblíž středu skla. Klepnutí poblíž okrajů skla nemusí aktivovat funkci InstaView dvířek ve dveřích.
- Klepejte dostatečně nahlas, aby byl zvuk klepání slyšitelný.

- K aktivaci funkce InstaView dvířek ve dveřích může dojít jen tehdy, nastane-li v blízkosti chladničky hlasitý zvuk.
- Skleněná dvířka vyčistěte suchým hadříkem. Chcete-li odstranit zaschlé skvrny, mírně navlhčete čistý hadřík vlažnou vodou nebo čisticím prostředkem na sklo. Nestříkejte čisticí prostředek učený na sklo přímo na skleněná dvířka.

Dvířka ve dveřích

Je dostupný pouze u některých modelů.

Používání dvířek ve dveřích

Páčku ve spodní části dvířek vytahujte nahoru, dokud se dvířka ve dveřích neotevřou.

Za dveřmi Door in Door a v okolních koších je spousta úložného prostoru, což vám umožňuje skladovat potraviny organizovaně.

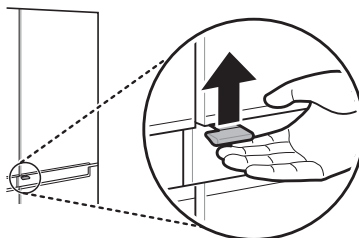

⚠ UPOZORNĚNÍ

- Neotevírejte dveře spotřebiče, když jsou otevřena dvířka ve dveřích, ani neotvírejte dvířka ve dveřích, když jsou otevřeny dveře spotřebiče. Dvířka ve dveřích by se mohly zaseknout o hranu spotřebiče a mohlo by dojít k poškození.

Vyjmutí/nasazení přihrádky s dvířky ve dveřích

⚠ UPOZORNĚNÍ

- Před vyjmutím přihrádky s dvířky ve dveřích nejprve vyprázdněte její obsah.

- 1 Dveře úplně otevřete a vyjměte obsah přihrádky s dvířky ve dveřích. Přihrádku s dvířky ve dveřích nadzvedněte a vytáhněte.

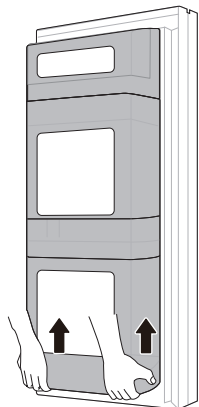

- 2 Montáž provedte opačným postupem než demontáž.

Zásuvka

⚠ UPOZORNĚNÍ

- Před vytažením zásuvky vždy vyprázdněte její obsah. Při vytažování i při nasazování zásuvky zpět ji uchopte oběma rukama.
- Před vyjmutím a před opětovným zasunutím zásuvek se ujistěte, že jsou dveře chladničky úplně otevřeny.

Používání zásuvky pro zeleninu

*1 Je dostupný pouze u některých modelů.

Vlhkost v zásuvce na čerstvou zeleninu lze ovládat posouváním tlačítka v obou směrech.

- Při přesunutí doleva se otevře průchod vzduchu a vzduch bude moci obíhat skrze zásuvku a snižovat tak vlhkost.
- Při přesunutí doprava se průchod vzduchu uzavře a veškerá přítomná vlhkost v přihrádce pro zeleninu zůstane.

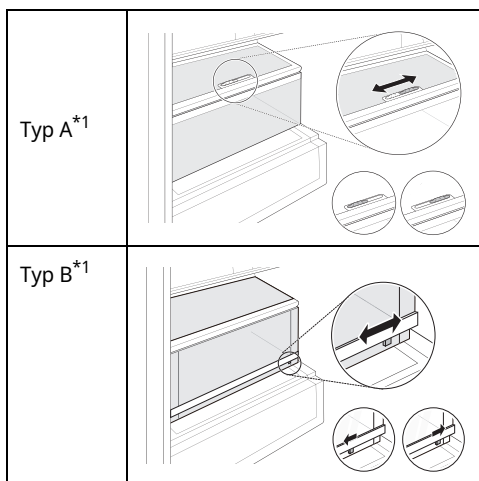

Vytažení/nasazení zásuvek

- 1 Vyjměte obsah zásuvky. Uchopte rukojeť zásuvky na zeleninu a opatrně ji vytáhněte zcela ven.

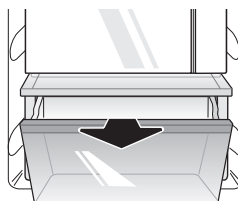

- 2 Nadzvedněte zásuvku na zeleninu směrem nahoru a vyjměte ji vytažením ven.

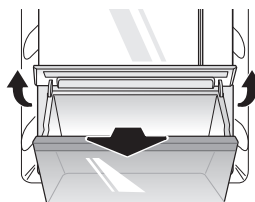

32 OBSLUHA

- 3** Montáž proveďte opačným postupem než demontáž.

⚠ UPOZORNĚNÍ

- Před vytažením zásuvky vždy vyprázdněte její obsah. Při vytažování i při nasazování zásuvky zpět ji uchopte oběma rukama.
- Před vyjmutím a před opětovným zasunutím zásuvek se ujistěte, že jsou dveře chladničky úplně otevřeny.

Polička

⚠ UPOZORNĚNÍ

- Skleněné police jsou těžké. Při jejich demontáži buďte mimořádně opatrní.
- Jsou-li skleněné police studené, nečistěte je teplou vodou. Pokud police vystavíte náhlé změně teploty nebo nárazu, mohly by prasknout.

Vyjmutí/nasazení police

- 1** Vykloňte přední část police směrem vzhůru a nadzvednutím police směrem nahoru ji vytáhněte.
- 2** Vytáhněte polici.

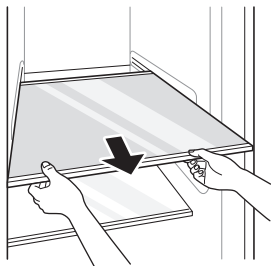

- 3** Montáž proveďte opačným postupem než demontáž.

⚠ UPOZORNĚNÍ

- Skleněné police jsou těžké. Při jejich demontáži buďte mimořádně opatrní.
- Jsou-li skleněné police studené, nečistěte je teplou vodou. Pokud police vystavíte náhlé změně teploty nebo nárazu, mohly by prasknout.
- Dbejte na to, aby byly police od jedné strany k druhé vodorovné. V opačném případě může dojít k pádu polic nebo rozlítí potravin.

Koš na dveřích

Vyjmutí/nasazení dveřního koše

- 1** Držte oba okraje koše a vyjměte je zdvihnutím směrem nahoru.

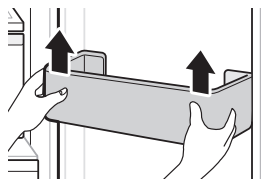

- 2** Nasadte koše zpět do dveří opačným postupem než při jejich vyjímání.
- 3** Montáž proveďte opačným postupem než demontáž.

INTELEKTUÁLNÍ FUNKCE

Aplikace LG ThinQ

Tato funkce je k dispozici pouze u modelů s Wi-Fi. Aplikace **LG ThinQ** vám umožňuje komunikovat se spotřebičem pomocí smartphonu.

Funkce aplikace LG ThinQ

Se spotřebičem komunikujte pomocí smartphonu a použitím příslušných chytrých funkcí.

Smart Diagnosis

- Pokud se při používání spotřebiče setkáte s problémem, funkce inteligentní diagnostiky vám pomůže diagnostikovat problém.

Nastavení

- Umožňuje nastavit různé možnosti na spotřebiči a v aplikaci.

POZNÁMKA

- Pokud změníte svůj bezdrátový router, poskytovatele internetových služeb nebo heslo, smažte registrovaný spotřebič z aplikace **LG ThinQ** a registrujte ho znovu.
- Aplikace podléhá změnám za účelem zlepšení jejích funkcí bez předchozího upozornění pro uživatele.
- Funkce se mohou lišit v závislosti na modelu.

Před použitím aplikace LG ThinQ

- 1 Zkontrolujte vzdálenost mezi zařízením a WiFi routerem (WiFi síť).
 - Pokud jsou přístroj a bezdrátový router od sebe příliš daleko, síla signálu slábne. Registrace může trvat dlouho nebo může selhat instalace.

- 2 Vypněte **Mobilní data** nebo **Data** na svém smartphonu.

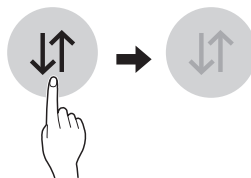

- 3 Připojte smartphone k bezdrátovému routeru.

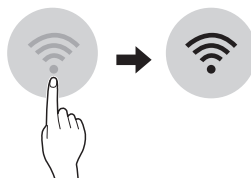

POZNÁMKA

- Chcete-li ověřit připojení Wi-Fi, zkontrolujte, zda na ovládacím panelu svítí ikona .
- Zařízení podporuje pouze WiFi síť o frekvenci 2,4 GHz. Pokud si chcete ověřit frekvenci své sítě, kontaktujte poskytovatele internetových služeb nebo nahlédněte do návodu k vašemu WiFi routeru.
- Aplikace **LG ThinQ** není odpovědná za žádné potíže se síťovým připojením ani za případné poruchy, závady nebo chyby způsobené síťovým připojením.
- Pokud má přístroj potíže s připojením k síti Wi-Fi, může být příliš daleko od routeru. Sílu signálu Wi-Fi zlepšíte zakoupením Wi-Fi extenderu (prodlužovače dosahu).
- Připojení Wi-Fi nemusí fungovat nebo může být přerušeno z důvodu prostředí domácí sítě.
- Síťové připojení nemusí fungovat správně v závislosti na poskytovateli internetových služeb.
- Okolní bezdrátové prostředí může zpomalit službu bezdrátové sítě.
- Přístroj nemusí být zaregistrován v důsledku problémů s přenosem bezdrátového signálu. Odpojte přístroj ze sítě, počkejte asi minutu a zkuste to znovu.

34 INTELIGENTNÍ FUNKCE

POZNÁMKA

- Pokud je na vašem bezdrátovém routeru povolena firewall brána, zakažte ji nebo přidejte výjimku.
- Název bezdrátové sítě (SSID) musí být kombinace anglických písmen a čísel (nepoužívejte speciální znaky).
- Uživatelské rozhraní (UI) smartphonu se může lišit v závislosti na operačním systému (OS) a výrobci.
- Je-li bezpečnostní protokol routeru nastaven na hodnotu **WEP**, nemusí se vám podařit nastavit síť. Změňte ho na jiné bezpečnostní protokoly (doporučujeme **WPA2**) a znovu výrobek zaregistrujte.

Instalování aplikace LG ThinQ

Na chytrém telefonu přejděte do obchodu Google Play nebo Apple App Store a vyhledejte aplikaci **LG ThinQ**. Podle pokynů si aplikaci stáhněte a nainstalujte.

Připojování k Wi-Fi

Když je tlačítko **Wi-Fi** použito s aplikací **LG ThinQ**, umožňuje spotřebiči připojení k domácí síti Wi-Fi. Ikona  zobrazuje stav síťového připojení spotřebiče. Když je spotřebič připojen k síti Wi-Fi, ikona svítí.

- **Úvodní registrace spotřebiče**
Spustte aplikaci **LG ThinQ** a podle jejích pokynů zaregistrujte spotřebič.
- **Opakovaná registrace spotřebiče nebo registrace jiného uživatele**
Stiskněte a po dobu 3 sekund podržte tlačítko **Wi-Fi** pro jeho dočasné vypnutí. Spustte aplikaci **LG ThinQ** a podle jejích pokynů zaregistrujte spotřebič.

POZNÁMKA

- Pokud chcete vypnout funkci Wi-Fi, stiskněte a po dobu 3 sekund podržte tlačítko **Wi-Fi**. Ikona  se vypne.

Prohlášení o shodě



Společnost LG Electronics tímto prohlašuje, že je rádiové vybavení typu chladnička ve shodě se směrnicí 2014/53/EU. Plný text prohlášení o shodě EU je k dispozici na následující internetové adrese: <http://www.lg.com/global/support/cedoc/cedoc#>
LG Electronics European Shared Service Centre B.V.
Krijgsman 1, 1186 DM Amstelveen, Nizozemsko



Informační upozornění k softwaru s otevřeným zdrojovým kódem

Chcete-li získat zdrojový kód na základě licence GPL, LGPL, MPL a dalších licencí k softwaru s otevřeným zdrojovým kódem, který tento výrobek obsahuje, navštivte webový server <http://opensource.lge.com>.

Kromě zdrojového kódu si lze stáhnout všechny zmiňované licenční podmínky, vyloučení záruky a upozornění na autorská práva.

Společnost LG Electronics vám také poskytne otevřený zdrojový kód na disku CD-ROM za poplatek pokrývající náklady na distribuci (např. cenu média, poplatky za dopravu a manipulaci), a to na základě žádosti zaslané e-mailem na adresu opensource@lge.com. Tato nabídka platí po dobu tří let od posledního odeslání produktu. Tato nabídka platí pro každého, kdo obdrží tuto informaci.

Smart Diagnosis

Tato funkce je k dispozici pouze u modelů s logem  nebo .

Pomocí této funkce můžete diagnostikovat a vyřešit problémy se svým spotřebičem.

POZNÁMKA

- Z důvodů, které nelze přičíst nedbalosti společnosti LGE, služba nemusí fungovat příčinou vnějších faktorů, jako je například, ale nikoliv výhradně, nedostupnost Wi-Fi, odpojení Wi-Fi, zásady místního obchodu s aplikacemi nebo nedostupnost aplikace.
- Funkce může být změněna bez předchozího upozornění a může mít jinou podobu v závislosti na tom, kde se nacházíte.

Použití LG ThinQ k diagnostice problémů

Pokud se u spotřebiče vybaveného Wi-Fi vyskytne problém, mohou se pomocí aplikace **LG ThinQ** přenést údaje potřebné k řešení problému do smartphonu.

- Spustíte aplikaci **LG ThinQ** a v nabídce vyberte funkci **Smart Diagnosis**. Postupujte podle pokynů v aplikaci **LG ThinQ**.

Použití zvukové diagnostiky k diagnostice problémů

Chcete-li použít zvukovou diagnostiku, postupujte podle pokynů uvedených níže.

- Spustíte aplikaci **LG ThinQ** a v nabídce vyberte funkci **Smart Diagnosis**. Postupujte podle pokynů pro zvukovou diagnostiku uvedených v aplikaci **LG ThinQ**.

- 1 Stisknutím tlačítka **Lock** aktivujete funkci zámku.
 - Pokud je displej uzamčený déle než 5 minut, musíte zámek deaktivovat a poté znovu aktivovat.

- 2 Otevřete dveře chladničky a poté přidržte telefon u pravého horního otvoru reproduktoru.

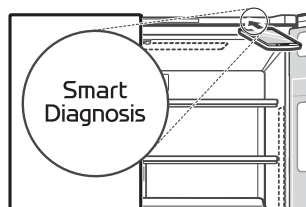

- 3 Podržte stisknuté tlačítko **Freezer** během tří sekund nebo déle a podržte váš telefon při reproduktoru, dokud se nedokončí přenos dat.
- 4 Po dokončení přenosu údajů se v aplikaci zobrazí diagnóza.

POZNÁMKA

- Nejlepších výsledků dosáhnete, pokud během přenosu tónů nebudete s telefonem hýbat.

36 ÚDRŽBA

ÚDRŽBA

Čištění

Tipy pro obecné čištění

- Při manuálním rozmrazování, údržbě nebo čištění spotřebiče, pokud jsou současně v mrazničce uloženy potraviny, může dojít ke zvýšení teploty potravin a tím ke snížení jejich životnosti při uskladnění.
- Pravidelně čistěte všechny povrchy, které mohou přijít do kontaktu s potravinami.
- Při čištění vnitřní ani vnější části přístroje neotírejte hrubým kartáčem, zubní pastou nebo hořlavými materiály. Nepoužívejte čisticí prostředky obsahující hořlavé látky. Může dojít ke změně zbarvení nebo k poškození přístroje.
 - Hořlavé látky: alkohol (ethanol, methanol, izopropylalkohol izobutylen alkohol atd.), ředidla, bělidlo, benzen, hořlavé kapaliny, abraziva atd.
- Po očištění zkontrolujte, zda není napájecí kabel poškozený.

Čištění vnějšího pláště chladničky

- Pokud vnější větrací otvory čistíte pomocí vysavače, je třeba odpojit napájecí kabel ze zásuvky, aby se předešlo výboji statické elektřiny, který může poškodit elektroniku nebo způsobit zásah elektrickým proudem. Doporučuje se pravidelné čištění zadních a bočních větracích krytů, aby se zachovala spolehlivý a hospodárny provoz jednotky.
- Větrací otvory na vnější části spotřebiče udržujte čisté. Zablokované větrací otvory mohou způsobit požár nebo poškození spotřebiče.
- Na vnější části spotřebiče používejte čistou houbičku, měkkou stranou nebo měkký hadřík a jemný čisticí prostředek rozpuštěný v teplé vodě. Nepoužívejte abrazivní nebo drsné čisticí prostředky. Důkladně osušte měkkým hadříkem. Při čištění dveří z nerezové oceli nepoužívejte znečištěný hadřík. Vždy používejte speciální hadřík a otřete spotřebič stejným směrem, jako

je textura. Pomáhá to snížit znečištění povrchu a skvrny.

Čištění vnitřku chladničky

- Při demontáži police nebo zásuvky z přístroje vyjměte z police nebo zásuvky všechny uložené potraviny, aby nedošlo ke zranění osob nebo poškození zařízení. Jinak by v důsledku hmotnosti skladných potravin mohlo dojít ke zranění.
- Vyměňte police a zásuvky a omyjte je vodou. Poté je před opětovným vložením do přístroje dostatečně osušte.
- Pravidelně otírejte těsnění dveří měkkým vlhkým hadříkem.
- Šmouhy a skvrny na přihrádkách ve dveřích je třeba očistit, neboť by mohly negativně ovlivnit možnosti skladování a případně způsobit i poškození.
- Nikdy nemyjte police ani nádoby v myčce nádobí. V důsledku horka by mohlo dojít k deformaci součástí.

Čištění krytu výměníku

K čištění krytu a výdechů výměníku použijte vysavač s kartáčem. Nesundávejte kryt prostoru vinutí potrubí výměníku.

Pro udržení efektivity provozu zařízení doporučujeme toto provádět vždy po 12 měsících provozu.

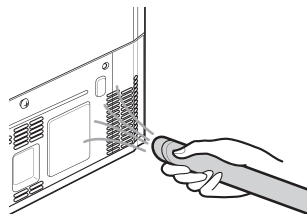

Vzduchový filtr

Výměna filtru funkce Pure N Fresh

Je dostupný pouze u některých modelů.

Vyměňte vzduchový filtr:

- Přibližně každých šest měsíců.
- Když se rozsvítí ikona **Replace**.

Chcete-li koupit vzduchový filtr:

- Navštivte místního prodejce nebo distributora nebo se obraťte na zákaznické informační centrum společnosti LG Electronics. Pro další pomoc navštivte naše webové stránky na www.lg.com

1 Pokud na ovládacím panelu svítí ikona **Replace**, vyměňte vzduchový filtr.

2 Držte a sejměte kryt filtru otáčením proti směru hodinových ručiček.

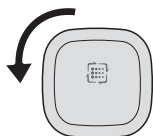

3 Vyměňte filtr uvnitř krytu a vyměňte jej za nový vzduchový filtr.

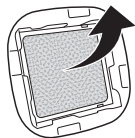

4 Vložte kryt filtru otočením ve směru hodinových ručiček.

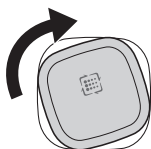

5 Chcete-li vynulovat interval výměny filtru, stiskněte a podržte tlačítko **Filter Reset** na ovládacím panelu déle než 3 sekundy. Ikona **Replace** na ovládacím panelu zhasne.

Pure N
Fresh
* Filter Reset

⚠ UPOZORNĚNÍ

- Pokud filtr promyjete vodou, může se jeho výkonnost také zhoršit.
- Je třeba dávat pozor, aby nebyl filtr vložen do krytu filtru opačně.

Vodní filtr

Před výměnou filtru na vodu

⚠ VAROVÁNÍ

- Při instalaci výrobku zabraňte dětem v přístupu k malým součástkám.
- Nepoužívejte vodu, která není mikrobiologicky bezpečná nebo jejíž kvalitu neznáte, bez odpovídající dezinfekce před použitím v systému nebo po něm. Pro dezinfekci vody obsahující filtrovatelné organismy lze využít pro tento účel certifikované systémy.

⚠ UPOZORNĚNÍ

- Zařízení nepřipojujte, pokud tlak vody převyšuje hodnotu 827 kPa. Pokud je tlak vody ve vaší přípojce vyšší než 827 kPa, musíte namontovat také ventil omezující tlak. Pokud si nejste jisti způsobem kontroly tlaku vaší přípojky vody, kontaktujte instalatéra.
- Zařízení neinstalujte do podmínek, ve kterých může docházet k vodním rázům. Pokud dochází k vodním rázům, je nutné nainstalovat také zachycovač vodních rázů. Pokud si nejste jisti, jak tuto podmínku vyhodnotit, kontaktujte instalatéra.

38 ÚDRŽBA

⚠ UPOZORNĚNÍ

- Zařízení nepřipojujte k přípojce horké vody. Nejvyšší přípustná provozní teplota vody přiváděné do tohoto typu filtračního systému je 37,8 °C.
- Chraňte filtr před zamrznutím. Pokud teploty klesnou pod hodnotu 4,4 °C, obsah filtru vypusťte.
- Jednorázová filtrační vložka se MUSÍ vyměnit vždy po 6 měsících provozu, po dosažení její maximální kapacity, nebo pokud dojde ke znatelnému snížení průtoku.
- Tam, kde je na systému přívodu vody instalováno zařízení pro zamezení zpětnému proudění, je z důvodu teplotní roztažnosti nutné nainstalovat také jednotku pro ovládání tlaku.
- Ujistěte se, že jsou všechna potrubí a spoje spolehlivé a že na nich nejsou netěsnosti.

POZNÁMKA

- Zkoušky byly prováděny za standardních laboratorních podmínek, aktuální výkonnost zařízení se může měnit.
- Aby výrobek fungoval tak, jak je propagován, je velmi důležité, aby byla dodržována doporučení výrobce týkající se instalace, údržby a výměny filtru.

Výměna filtru na vodu (vestavěné provedení)

*1 Je dostupný pouze u některých modelů.

Filtr musí být vyměněn každých 6 měsíců, nebo když se rozsvítí kontrolka filtru na vodu na ovládacím panelu nebo pokud poklesne výkon na výstupu dávkovače vody.

- Chcete-li zakoupit náhradní vodní filtr:
 - Použijte náhradní kazetu: ADQ736939**
 - Navštivte místního prodejce nebo distributora nebo se obraťte na zákaznické informační centrum společnosti LG Electronics. Pro další pomoc navštivte naše webové stránky na www.lg.com

Provedení se závitovou maticí*1

- 1 Uvolněte našroubovanou krytku.

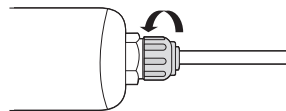

- 2 Povytáhněte hadici z krytu filtru na vodu, dokud se neobjeví barevná ryska ❶.

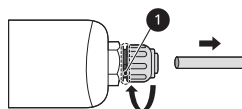

- 3 Zatlačte hadici do krytu filtru na vodu a ujistěte se, že je její konec úplně utěsněn.

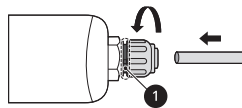

- 4 Utahujte šroubovací kryt tak dlouho, až nebude viditelná barevná ryska na filtru na vodu.

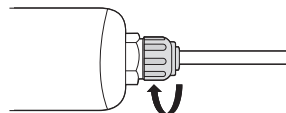

- 5 Stiskněte a po dobu tří sekund přidržeťte stisknuté tlačítko **Water Filter**. Tímto dojde k resetování symbolu **Replacement Filter**. Nový filtr na vodu se tím aktivuje.

- 6 Po dobu asi 5 minut nechejte vytékat vodu. Umožníte tak vypuštění vzduchu a nečistot ze systému.

Zasuňte konektor.*1

- 1 Sejměte našroubovanou krytku.

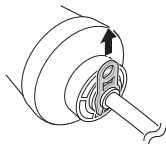

- 2 Vytáhněte hadici z filtru na vodu.

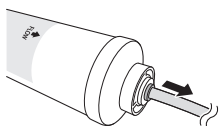

- 3 Zatlačte hadici do filtru na vodu a ujistěte se, že je její konec úplně utěsněn.

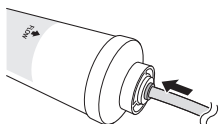

- 4 Utahujte šroubovací kryt tak dlouho, až nebude viditelná barevná ryska na filtru na vodu.

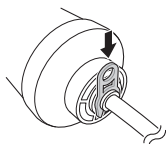

- 5 Stiskněte a po dobu tří sekund přidrže stisknuté tlačítko **Water Filter**. Tímto dojde k resetování symbolu **Replacement Filter**. Nový filtr na vodu se tím aktivuje.

- 6 Po dobu asi 5 minut nechejte vytékat vodu. Umožníte tak vypuštění vzduchu a nečistot ze systému.

⚠ UPOZORNĚNÍ

- Pokud v případě potřeby nevměníte filtry nebo nepoužijete vodní filtry autorizované společností LG, může dojít k úniku z filtrační kazety a poškození majetku.

POZNÁMKA**• Pokyny pro aplikaci / parametry přívodu vody**

- Provozní průtok: 1.9 lpm
- Požadavky na přívod vody: Veřejný nebo soukromý vodní zdroj - Pitná voda
- Tlak vody: 138 - 827 kPa
- Teplota vody: 0.6 - 37.8 °C
- Objem: 1892 litres

40 ODSTRAŇOVÁNÍ ZÁVAD

ODSTRAŇOVÁNÍ ZÁVAD**Než zavoláte do servisu****Led a voda**

Příznaky	Možná příčina a řešení
Automatický výrobník ledu nevyrábí led nebo vyrábí malé množství ledu.	Instalovali jste zařízení nedávno? <ul style="list-style-type: none"> • Výrobník ledu začne normálně vyrábět led po uplynutí přibližně 48 hodin od instalace zařízení. • Pokud je teplota v chladícím prostoru příliš nízká, vodní filtr může zamrznout a přerušit tak přívod vody do výrobniku ledu.
	Připojili jste k zařízení potrubí pro přívod vody a otevřeli jste přívodní ventil? <ul style="list-style-type: none"> • Připojte k zařízení potrubí pro přívod vody a zcela otevřete přívodní ventil.
	Je hadice pro přívod vody ohnutá? <ul style="list-style-type: none"> • Pokud je hadice pro přívod vody ohnutá, může být proudění vody narušeno.
	Dávkovali jste nedávno velké množství ledu? <ul style="list-style-type: none"> • Automatickému výrobniku ledu trvá přibližně 24 hodin vytvořit více ledu. Počkejte prosím.
	Nastavili jste přepínač výrobniku ledu nebo tlačítko automatického výrobniku ledu na ovládacím panelu do polohy ZAPNUTO? <ul style="list-style-type: none"> • Stiskněte polohu I na přepínači automatického výrobniku ledu nebo nastavte tlačítko automatického výrobniku ledu na ovládacím panelu do polohy ON. (Další podrobnosti o používání naleznete na webové stránce společnosti LG Electronics nebo použitím svého chytrého zařízení.)
	Je teplota mrazničky nastavena příliš vysoko? <ul style="list-style-type: none"> • Pokud je teplota nastavena jako příliš teplá, led se bude vyrábět pomalu nebo se nebude vyrábět vůbec. Nastavením teploty mrazničky na -18 °C dosáhnete normálního provozu automatického výrobniku ledu.
	Otevíráte dveře zařízení často? <ul style="list-style-type: none"> • Pokud otevíráte dveře zařízení často, studený vzduch unikne a sníží tak rychlost výroby ledu. Dveře zařízení neotevírejte a nezavírejte často.
	Jsou dveře zařízení zcela zavřené? <ul style="list-style-type: none"> • Pokud nejsou dveře zařízení zcela zavřené, teplota v mrazničce se zvýší a zpomalí tak rychlost výroby ledu. Zcela zavřete dveře zařízení.

Příznaky	Možná příčina a řešení
Nedochází k dávkování ledu.	Nelze slyšet zvuk vypadávajícího ledu? <ul style="list-style-type: none"> Na ovládacím panelu vyberte režim dávkování ledu: kostky ledu, případně drcený led.
	Není průchod ledu ucpaný? (Průchod ledu lze zkontrolovat vyjmutím koše na led.) <ul style="list-style-type: none"> Pokud je průchod ledu ucpaný, nemusí dávkování ledu fungovat správně. Led a průchod ledu pravidelně kontrolujte.
Voda nevytéká.	Možná je zavřený přívodní ventil (pouze u modelů s připojením na vodu). <ul style="list-style-type: none"> Otevřete přívodní ventil na vodu. Zkontrolujte, zda teplota v chladicím prostoru není příliš nízká, vodní filtr může zamrznout a přerušit tak přívod vody do výrobníku ledu.
	Nádrž dávkovače vody může být prázdná (pouze u modelů s připojením na vodu). <ul style="list-style-type: none"> Naplňte nádrž dávkovače vody.
	Je přívodní ventil na vodu zavřený? (pouze u modelů s připojením na vodu) <ul style="list-style-type: none"> Otevřete přívodní ventil na vodu.
	Používáte nefiltrovanou vodu? <ul style="list-style-type: none"> Nefiltrovaná voda může obsahovat velké množství různých těžkých kovů nebo cizorodých látek, takže se filtr může ucpat již v rané fázi bez ohledu na životnost filtru.
Voda má divnou chuť.	Liší se chuť vody v porovnání s předchozím filtrem? <ul style="list-style-type: none"> Byla přefiltrovaná nebo studená voda nepoužívaná po delší dobu?
	Uplynula už dlouhá doba od poslední instalace a výměny filtru? <ul style="list-style-type: none"> Pokud používáte prošlý filtr, může se výkonnost filtrování snížit. Doporučujeme filtry měnit podle jejich doby životnosti.
	Propláchlí jste filtr náležitě v úvodní fázi po jeho instalaci? <ul style="list-style-type: none"> Po první instalaci nebo výměně filtru je nutné z filtru odstranit vzduch a zbytky aktivního uhlí. Zařízení používejte až po dávkování a vylití přibližně 5 litrů přefiltrované vody z dávkovače stisknutím páčky na dávkování vody. Aktivní (uhlí je pro člověka neškodné.)
	Byla přefiltrovaná nebo studená voda nepoužívaná po delší dobu? <ul style="list-style-type: none"> Chuť staré vody se může změnit z důvodu množení bakterií. Používejte zařízení až po dávkování a vylití přibližně 5 litrů (přibližně 3 minuty) z dávkovače vody.

42 ODSTRAŇOVÁNÍ ZÁVAD

Chlazení

Příznaky	Možná příčina a řešení
Přístroj nechladí ani nemrazí.	Došlo k přerušení dodávky elektrické energie? <ul style="list-style-type: none"> Zkontrolujte napájení jiných zařízení.
	Zkontrolujte napájení jiných zařízení. <ul style="list-style-type: none"> Zastrčte elektrickou zástrčku správně do zásuvky.
	Může být spálená pojistka u vás doma nebo může být vypnut jistič. Nebo je spotřebič připojen k zásuvce s GFCI (proudovým chráničem) a vypnul se jistič zásuvky. <ul style="list-style-type: none"> Zkontrolujte hlavní elektrickou skříňku a vyměňte pojistku nebo resetujte jistič. Nezvyšujte proudovou hodnotu pojistky. Pokud představuje problém přetížení obvodu, nechte jej opravit odborným elektrikářem. Resetujte jistič na GFCI. Pokud problém přetrvává, kontaktujte elektrikáře.
Chladicí a mrazicí výkon je nízký.	Není teplota chladničky nebo mrazničky nastavena na hodnotu „vysoká“? <ul style="list-style-type: none"> Nastavte teplotu v lednici nebo mrazničce na hodnotu chladnější.
	Je zařízení umístěno na přímém slunečním světle nebo v blízkosti zdroje tepla, jako je např. trouba nebo topné těleso? <ul style="list-style-type: none"> Zkontrolujte místo instalace a umístěte zařízení dále od zdrojů tepla.
	Nevložili jste do mrazničky horké potraviny bez předchozího vychladnutí? <ul style="list-style-type: none"> Před vložením do chladničky nebo mrazničky nechte horké potraviny nejprve vychladnout.
	Neuskladnili jste příliš mnoho potravin? <ul style="list-style-type: none"> Zajistěte dostatečný prostor mezi uskladněnými potravinami.
	Jsou dveře zařízení zcela zavřené? <ul style="list-style-type: none"> Zcela zavřete dveře a ujistěte se, zda uskladněné potraviny nepřekážejí ve dveřích.
	Je kolem zařízení dostatek volného místa? <ul style="list-style-type: none"> Upravte polohu, abyste zajistili dostatek místa kolem zařízení.
	Je kolem zařízení dostatek volného místa? <ul style="list-style-type: none"> Upravte polohu, abyste zajistili dostatek místa kolem zařízení.
Zařízení vydává nepříjemný zápach.	Není teplota chladničky nebo mrazničky nastavena na hodnotu „Teplá“? <ul style="list-style-type: none"> Nastavte teplotu v lednici nebo mrazničce na hodnotu chladnější.
	Neuskladnili jste potraviny se silným aromatem? <ul style="list-style-type: none"> Potraviny se silným aromatem uchovávejte v nádobách s víkem.
	V zásuvce může být zkažené ovoce nebo zelenina. <ul style="list-style-type: none"> Vyhoďte shnilou zeleninu a vyčistěte zásuvku na zeleninu. Neskladujte zeleninu v zásuvce na zeleninu příliš dlouho.

Kondenzace a námraza

Příznaky	Možná příčina a řešení
Uvnitř zařízení nebo ve spodní části krytu zásuvky na zeleninu se nachází kondenzace.	Nevložili jste do mrazničky horké potraviny bez předchozího vychladnutí? <ul style="list-style-type: none"> Než horké potraviny vložíte do chladničky nebo mrazničky, nechte je nejprve zchladnout.
	Nenechali jste dveře zařízení otevřené? <ul style="list-style-type: none"> I když kondenzace vlhkosti zmizí brzy po zavření dveří zařízení, můžete ji otřít suchým hadříkem.
	Neotevíráte a nezavíráte dveře zařízení příliš často? <ul style="list-style-type: none"> Ke kondenzaci může docházet z důvodu rozdílné vnitřní a vnější teploty. Otřete vlhkost suchým hadříkem.
	Vkládali jste dovnitř teplé nebo vlhké jídlo, aniž byste jej uzavřeli v nádobě? <ul style="list-style-type: none"> Uchovávejte potraviny v uzavřených nádobách nebo nádobách s víkem.
V mrazničce se vytvořila námraza.	Dveře mohou být nesprávně zavřeny. <ul style="list-style-type: none"> Zkontrolujte, zda potraviny uvnitř zařízení nebrání dovnitř dveří a ujistěte se, že jsou dveře důkladně zavřené.
	Nevložili jste do mrazničky horké potraviny bez předchozího vychladnutí? <ul style="list-style-type: none"> Před vložením do chladničky nebo mrazničky nechejte horké potraviny nejprve vychladnout.
	Není přívod nebo odvod vzduchu mrazničky blokován? <ul style="list-style-type: none"> Ujistěte se, že není blokován přívod ani odvod vzduchu, aby bylo možné zajistit cirkulaci vzduchu uvnitř zařízení.
	Je mraznička příliš plná? <ul style="list-style-type: none"> Zajistěte dostatečný prostor mezi uskladněnými předměty.
Na vnitřní nebo vnější straně zařízení se vytvořila námraza nebo kondenzace.	Neotevíráte a nezavíráte často dveře zařízení nebo nejsou dveře zařízení nesprávně uzavřené? <ul style="list-style-type: none"> K tvorbě námrazy nebo kondenzace může docházet, pokud dochází k pronikání vzduchu zvenku do vnitřního prostoru zařízení.
	Je zařízení umístěno ve vlhkém prostředí? <ul style="list-style-type: none"> Na vnější straně zařízení se může objevit kondenzovaná vlhkost, pokud je místo instalace příliš vlhké nebo pokud je venku vlhké počasí, například při dešti. Jakoukoliv vlhkost otřete suchým hadříkem.

44 ODSTRAŇOVÁNÍ ZÁVAD

Příznaky	Možná příčina a řešení
Boční nebo přední strana zařízení se zahřívá.	<p>K těmto částem zařízení jsou připevněny trubice zabraňující kondenzaci. Snižují tvorbu kondenzace okolo oblasti dveří.</p> <ul style="list-style-type: none"> • Potrubí pro odvod tepla, které napomáhá předcházet kondenzaci, je umístěno v přední a boční části zařízení. Těsně po instalaci zařízení nebo v letním období se vám může zdát zvláště horké. Rádi bychom vás ujistili, že se nejedná o závadu a jde o zcela normální jev.
Uvnitř nebo vně zařízení je voda.	<p>Není v okolí zařízení patrný únik vody?</p> <ul style="list-style-type: none"> • Zkontrolujte, zda nedošlo k úniku vody např. z dřezu nebo jiného místa.
	<p>Je ve spodní části zařízení voda?</p> <ul style="list-style-type: none"> • Zkontrolujte, zda voda nepochází z rozmražených potravin nebo prasklé či spadlé nádoby.

Části a funkce

Příznaky	Možná příčina a řešení
Dveře zařízení nejsou důkladně zavřené.	<p>Naklání se zařízení směrem dopředu?</p> <ul style="list-style-type: none"> • Seřídte přední nožky a lehce zvedněte přední stranu.
	<p>Byly police správně namontovány?</p> <ul style="list-style-type: none"> • V případě potřeby znovu namontujte police.
	<p>Nezavřeli jste dveře nadměrnou silou?</p> <ul style="list-style-type: none"> • Jestliže dvířka zavřete příliš rychle nebo silně, mohou se před zavřením krátce otevřít. Ujistěte se, že dveřmi neboucháte. Dvířka zavírejte jemně.
Dveře zařízení jdou ztěžka otevřít.	<p>Neotevřeli jste dveře ihned po jejich zavření?</p> <ul style="list-style-type: none"> • Pokud se pokusíte otevřít dveře zařízení během 1 minuty po jejich zavření, může docházet k problémům z důvodu podtlaku uvnitř zařízení. Zkuste dveře zařízení znovu otevřít po několika minutách, až se vnitřní tlak ustálí.
Středový sloupek dveří se neskládá dovnitř a ven správně.	<p>Jsou přední vyrovnávací nožky vytažené, stojí spotřebič rovně a jsou dveře vyrovnané?</p> <ul style="list-style-type: none"> • Po naplnění košů ve dveřích může dojít k narušení seřízení dveří, což může bránit sloupku dveří nebo funkci automatického otevírání dveří řádně plnit svoji funkci. Přední vyrovnávací nožky zcela vysuňte, aby byly v pevném kontaktu s podlahou. Podle pokynů v části Seřízení dveří zvyšujte levé dveře chladničky, dokud sloupek dveří zase nezačne řádně pracovat. Právě dveře chladničky seřídte tak, aby byly vyrovnány s levými dveřmi chladničky.
Vnitřní žárovka v zařízení se nezapíná.	<p>Chyba lampy</p> <ul style="list-style-type: none"> • Zavřete dveře a znovu je otevřete. Pokud se lampa nerozsvítí, obraťte se na středisko s informacemi pro zákazníky společnosti LG Electronics. Nepokoušejte se lampu odstranit.

Zvuky

Příznaky	Možná příčina a řešení
Zařízení je hlučné a vydává zvláštní zvuky.	Není zařízení umístěno na nepevné nebo nevyrovnané podlaze? <ul style="list-style-type: none"> Spotřebiči usadte na pevné a rovné podlaze.
	Dotýká se zadní strana zařízení stěny? <ul style="list-style-type: none"> Upravte polohu, abyste umožnili dostatek místa kolem zařízení.
	Nejsou za zařízením zapadlé předměty? <ul style="list-style-type: none"> Odstraňte zapadlé předměty zpoza zařízení.
	Není na zařízení umístěn předmět? <ul style="list-style-type: none"> Odstraňte předmět z horní části zařízení.
Zvuk cvakání	Ovládání rozmrazování cvaká při spuštění a dokončování cyklu automatického rozmrazování. Ovládání termostatu (nebo u některých typů ovládání zařízení) může při spínání a vypínání také cvakat. <ul style="list-style-type: none"> Normální provoz
Chřestivé zvuky	Zdrojem drnčivého hluku může být průtok chladicího média zařízením, vodní potrubí v zadní části zařízení (pouze u modelů s připojením na vodu) nebo předměty uložené nahoře na zařízení nebo v jeho okolí. <ul style="list-style-type: none"> Normální provoz
	Zařízení nespočívá rovnoměrně na podlaze. <ul style="list-style-type: none"> Podlaha je nepevná nebo nerovná nebo je nutné nastavit vyrovnávací nožky. Viz část Vyrovnání dveří.
	Zařízení s lineárním kompresorem bylo během provozu přemístěno. <ul style="list-style-type: none"> Normální provoz. Pokud kompresor nepřestane drnčet po uplynutí 3 minut, vypněte napájení zařízení a poté jej opět zapněte.
Syčivé zvuky	Motor ventilátoru výparníku zajišťuje cirkulaci vzduchu v oddílech chladničky a mrazničky. <ul style="list-style-type: none"> Normální provoz
	Vzduch je tlačén ventilátorem do kondenzátoru. <ul style="list-style-type: none"> Normální provoz
Bublavé zvuky	Průtok chladicího média chladicí soustavou. <ul style="list-style-type: none"> Normální provoz
Zvuky praskání	Smršťování a rozpínání vnitřních stěn na základě změn teploty. <ul style="list-style-type: none"> Normální provoz
Vibrace	Pokud se boční nebo zadní strana zařízení dotýká skříně nebo stěny, mohou běžné vibrace vytvářet slyšitelný hluk. <ul style="list-style-type: none"> Pro odstranění hluku se ujistěte, že boční a zadní strany netvoří žádný kontakt se stěnou nebo skříní.

46 ODSTRAŇOVÁNÍ ZÁVAD

Wi-Fi

Příznaky	Možná příčina a řešení
Váš domácí spotřebič a smartphone není připojen k síti Wi-Fi.	Nesprávné heslo k síti Wi-Fi, ke které se pokoušíte připojit. <ul style="list-style-type: none"> Najděte síť Wi-Fi připojenou k vašemu smartphonu a odeberte ji. Poté zaregistrujte své zařízení v aplikaci LG ThinQ.
	Mobilní data vašeho smartphonu jsou zapnuta. <ul style="list-style-type: none"> Vypněte Mobilní data svého smartphonu a registrujte spotřebič pomocí sítě Wi-Fi.
	Název bezdrátové sítě (SSID) je nesprávně nastaven. <ul style="list-style-type: none"> Název bezdrátové sítě (SSID) musí být kombinace anglických písmen a čísel (nepoužívejte speciální znaky).
	Frekvence routeru není 2,4 GHz. <ul style="list-style-type: none"> Je podporována pouze frekvence routeru 2,4 GHz. Nastavte bezdrátový router na 2,4 GHz a připojte přístroj k bezdrátovému routeru. Zkontrolujte frekvenci routeru, ověřte ji u svého poskytovatele internetových služeb nebo u výrobce routeru.
	Přístroj a bezdrátový router jsou od sebe příliš daleko. <ul style="list-style-type: none"> Pokud jsou přístroj a bezdrátový router od sebe příliš daleko, signál může být slabý a připojení nemusí být správně nastaveno. Přemístěte router tak, aby byl blíže k přístroji.

Péče o zákazníky a servis

Kontaktujte zákaznické informační centrum společnosti LG Electronics.

- Informace o autorizovaném servisním středisku společnosti LG naleznete na našem webu www.lg.com.
- Spotřebič smí rozebírat, opravovat nebo upravovat pouze kvalifikovaný servisní pracovník autorizovaného servisního střediska společnosti LG.
- Náhradní díly uvedené v nařízení EU 2019/2019 jsou k dispozici po dobu 7 let (pouze těsně dveří jsou k dispozici po dobu 10 let).
- Chcete-li zakoupit náhradní díly, kontaktujte zákaznické informační středisko společnosti LG Electronics nebo navštivte náš web www.lg.com.

POZNÁMKA

- Nařízení EU 2019/2019, platné od 1. března 2021, se vztahuje na třídy energetické účinnosti podle nařízení EU 2019/2016.
- Další informace o energetické účinnosti spotřebiče naleznete na adrese <https://ec.europa.eu>, kde si spotřebič vyhledejte pomocí názvu modelu (platné od 1. března 2021).
- Naskenujte QR kód na energetickém štítku dodávaném se spotřebičem, který obsahuje odkaz na web s informacemi, které se týkají se výkonu spotřebiče v databázi EU EPREL. Uschovejte si energetický štítek pro referenci i všechny další dokumenty dodané se spotřebičem (platné od 1. března 2021).

ODSTRAŇOVÁNÍ ZÁVAD 47

- Název modelu je uveden na typovém štítku spotřebiče.

ČEŠTINA

Poznámky