

PŘÍRUČKA UŽIVATELE **STYLER**

Před začátkem instalace si pečlivě přečtěte tyto pokyny.
Po provedení instalace tyto pokyny ponechejte v blízkosti spotřebiče pro budoucí nahlédnutí.

S3RERB

OBSAH

3 FUNKCE VÝROBKU

4 DŮLEŽITÉ BEZPEČNOSTNÍ POKYNY

- 4 Bezpečnostní pokyny k instalaci
- 5 Bezpečnostní pokyny k připojení do elektrické sítě
- 6 Základní bezpečnostní opatření
- 7 Pokyny k uzemnění

8 PŘEHLED VÝROBKU

- 8 Součásti
- 9 Příslušenství
- 10 Pohyblivý věšák
- 10 Péče o společenské kalhoty
- 11 Polička
- 11 Výběr funkcí skříně Styler

12 INSTALACE

- 12 Přehled Instalace
- 12 Specifikace výrobku
- 13 Vybalení skříně Styler
- 13 Výběr vhodného umístění
- 14 Požadavky na umístění
- 14 Odstup
- 16 Vyrovnání skříně Styler
- 17 Převrácení dvířek
- 17 Instalace zařízení proti převrácení
- 18 Sestavení odkapávače
- 18 Instalace krytek
- 18 Instalace krytů na panty

19 POUŽÍVÁNÍ

- 19 Před použitím
- 20 Používání skříně Styler
- 21 Třídění dávek
 - Cedulky s informacemi pro péči o tkaniny
 - Seskupování podobných kusů oděvu
 - Výběr oděvů vhodných pro skříně Styler
- 22 Přehled péče o tkaniny
- 24 Kontrola filtrů před každou dávkou
 - Kontrola filtru cupaniny
 - Výměna aromatického ubrousku

- 25 Kontrola nádržek na vodu
- 25 Plnění skříně Styler
 - Ramínka
 - Používání pohyblivého věšáku
 - Ramínko na kalhoty nebo péče o společenské kalhoty
 - Polička
- 29 Ovládací panel
 - Funkce ovládacího panelu
- 31 Přehled programů
 - Procesy programů
- 32 Výběr programu
- 33 Nastavení a možnosti programů
- 34 Zvláštní funkce
 - Zámek ovládání
 - Zapnutí/vypnutí varovných zvuků
 - Nastavení odloženého času spuštění

35 INTELIGENTNÍ FUNKCE

- 35 Funkce Tag On
 - Před použitím funkce Tag On
 - Používání funkce Tag On
 - Používání funkce Tag On v aplikacích
 - Stažení programů skříně Styler

37 ÚDRŽBA

- 37 Pravidelné čištění
 - Čištění vnitřního a vnějšího prostoru
 - Čištění filtru cupaniny
 - Čištění aromatického filtru
 - Čištění nádržek na vodu
- 38 Likvidace starého spotřebiče

39 ODSTRAŇOVÁNÍ ZÁVAD

- 39 Často kladené dotazy
- 40 Než zavoláte do servisu
- 42 Chybové kódy

43 FUNKCE SMART DIAGNOSIS™

FUNKCE VÝROBKU



Osvěžení

ODSTRANĚNÍ PACHŮ

Použijte program Osvěžení skříně Styler, abyste z oděvů snadno a rychle odstranili pachy.

OSVĚŽENÍ ODĚVŮ NEBO PŘIDÁNÍ VŮNĚ

Napustěte kusy oděvu vůni vaší oblíbené aviváže z vložek, aby oděvy a doplňky vypadaly, působily a voněly svěže.

ODSTRANĚNÍ POMAČKÁNÍ

Program Osvěžení využívá také páru a pohyblivý věšák, který vibruje přibližně 180krát za minutu, aby odstranil pomačkání oděvů. Výkon se může lišit v závislosti na typu tkaniny.

NAŽEHLENÍ PUKŮ NA KALHOTÁCH

Pověste společenské kalhoty naplocho do části skříně Styler s funkcí péče o společenské kalhoty. Nažehlí puky na nohavicích kalhot a všude vyhladí pomačkání.



Sušení

ŠETRNÉ A ÚČINNÉ SUŠENÍ

Technologie sušičiho tepelného čerpadla programu Sušení odstraní vlhkost z oděvu prostřednictvím sušení při nízké teplotě, aniž by došlo ke sražení nebo poškození způsobenému sušením horkým vzduchem. Šetrně a bezpečně sušte alpaku, velbloudí srst a další nepratelné tkaniny navlhle deštěm nebo sněhem a vlněné svetry, úplety prané ručně a další kusy oděvu sušené naplocho po praní.



Dezinfekce

DEZINFEKCE A REDUKCE ALERGENŮ

Program Dezinfekce skříně Styler využívá technologii TrueSteam™ ke zničení bakterií a dalších mikroorganismů, aniž by došlo k poškození oděvů. Udrží optimální teplotu potřebnou k dezinfekci každého kusu oděvu a ničí bakterie, které jinak přežijí i sušení oděvů na slunci.



Smart Diagnosis™

SMART DIAGNOSIS™

Pokud byste se u skříně Styler setkali s jakýmkoli obtížemi technického rázu, je možné přenést data prostřednictvím telefonu do informačního střediska pro zákazníky. Operátor střediska podpory zaznamená data přenesená z vašeho přístroje a použije je k analýze problému a rychlé a účinné diagnostice. (Viz strana 43.)



Speciální

STAŽENÍ CYKLU TAG ON

Stáhněte si jednotlivé programy skříně Styler, které budou splňovat vaše individuální potřeby. Stáhněte si nový program.

DŮLEŽITÉ BEZPEČNOSTNÍ POKYNY

PŘED POUŽITÍM SPOTŘEBIČE SI PŘEČTĚTE VŠECHNY POKYNY.

V této příručce a na vašem spotřebiči je mnoho důležitých bezpečnostních sdělení.

Vždy si přečtěte všechna bezpečnostní sdělení a řiďte se jimi.



Toto je bezpečnostní varovný symbol. Tento symbol upozorňuje na potenciální rizika, která mohou vést k poškození výrobku, škodě na majetku nebo k závažnému fyzickému zranění či úmrtí osob.

Za bezpečnostním varovným symbolem následuje jedno ze dvou slov označujících riziko: **VAROVÁNÍ** nebo **UPOZORNĚNÍ**. Tato slova znamenají následující:



VAROVÁNÍ označuje nebezpečnou situaci, která může v případě, že se jí nevyhnete, způsobit úmrtí osob nebo závažné zranění.



UPOZORNĚNÍ označuje nebezpečnou situaci, která může v případě, že se jí nevyhnete, způsobit lehké nebo mírné zranění, případně poškození výrobku.



VAROVÁNÍ

Abyste při používání spotřebiče snížili riziko vzniku požáru nebo výbuchu, zasažení elektrickým proudem, škod na majetku, zranění nebo úmrtí osob, dodržujte základní bezpečnostní opatření, včetně následujících:

Děti v domácnosti

Toto zařízení není určeno pro používání osobami (včetně dětí) se sníženými fyzickými, sensorickými nebo mentálními schopnostmi nebo nedostatečnými zkušenostmi a znalostmi bez přiměřeného dozoru nebo bez seznámení s pokyny pro používání zařízení osobou odpovědnou za jejich bezpečnost. Je nutné zajistit, aby si děti s přístrojem nehrály.

let a osoby se sníženými fyzickými, sensorickými nebo mentálními schopnostmi nebo nedostatečnými zkušenostmi a znalostmi používat pod přiměřeným dozorem nebo pokud byly seznámeny s pokyny pro bezpečné používání zařízení a porozuměly možným nebezpečím. Dohlížejte na děti, aby si s přístrojem nehrály. Děti nesmí bez dozoru provádět čištění a údržbu. Děti mladší 3 let by se bez stálého dozoru neměly v blízkosti zařízení pohybovat.

Pro používání v Evropě:

Toto zařízení mohou děti starší 8

BEZPEČNOSTNÍ POKYNY K INSTALACI

- **Abyste se při přesunu výrobku vyhnuli zranění osob nebo poškození výrobku, obraťte se před instalací nebo změnou umístění skříně Styler na autorizované servisní středisko.**
- **Při přesunu skříně Styler směrem od zdi buďte opatrní, abyste nezkroutili ani nepoškodili síťový kabel.**
- **Zařízení je těžké. Abyste předešli škodě nebo zranění, je pro přesun a instalaci spotřebiče nutná spolupráce dvou nebo více osob.**
- **Před použitím se ujistěte, že je tento výrobek připojen do vlastní uzemněné elektrické zásuvky schválené pro používání s tímto produktem.** Uživatel je odpovědný za výměnu standardní dvoukolíkové zásuvky za standardní tříkolíkovou zásuvku.
- **Před použitím musí být spotřebič instalován odpovídajícím způsobem popsaným v této příručce.** Pokud není spotřebič správně uzemněn, může dojít k zasažení elektrickým proudem.
- **Neinstalujte skříně Styler na místo, kde hrozí její pád. Výrobek není určen k používání na palubách lodí nebo letadel.** Používání za jiných zvláštních okolností konzultujte s autorizovaným servisním střediskem společnosti LG.
- **Nezasahujte do ovládání.**
- **Výrobek instalujte na pevnou a rovnou podlahu.** Výrobek může nadměrně vibrovat a případně spadnout, a způsobit tak škodu nebo zranění, pokud bude instalován na nestabilním povrchu.
- **Při přepravě spotřebiče chraňte jeho přední stranu. Nepřepravujte jej přes přední stranu.** Panel z tvrdého skla na přední straně spotřebiče může prasknout, a způsobit tak škodu nebo zranění.
- **Uzemněte spotřebič náležitě podle všech platných zákonů a nařízení.** Postupujte dle podrobností v pokynech k instalaci. Pokud není spotřebič správně uzemněn, může dojít k zasažení elektrickým proudem.
- **Spotřebič instalujte a skladujte v místech, kde**

VAROVÁNÍ

Aby bylo možné zajistit vaši bezpečnost, je nutné dodržovat informace uvedené v této příručce pro snížení rizika požáru, výbuchu, zasažení elektrickým proudem nebo pro předcházení škodám na majetku, zraněním nebo smrtelným zraněním osob.

BEZPEČNOSTNÍ POKYNY K INSTALACI

- nebude vystaven teplotám pod bodem mrazu nebo povětrnostním vlivům. Před použitím výrobku jej nechte zahřát na pokojovou teplotu, pokud byl dodán v zimě nebo v teplotách pod nulou.
- Neopravujte ani nevyměňujte žádnou součást spotřebiče, ani se nepokoušejte o žádný servisní zásah, není-li tak výslovně doporučeno v pokynech k uživatelské údržbě nebo v uveřejněných pokynech k uživatelským opravám, kterým rozumíte a k jejichž provedení máte dostatečné schopnosti. Nerespektování tohoto varování může způsobit závažné poranění, požár, zasažení elektrickým proudem nebo smrtelné zranění.
- Abyste snížili riziko zasažení elektrickým proudem, neinstalujte spotřebič ve vlhkém prostředí, jako je například koupelna. Nerespektování tohoto varování může způsobit smrtelné zranění, závažné zranění, požár, zasažení elektrickým proudem nebo deformaci či selhání výrobku.
- Odstraňte všechny obaly a náležitým způsobem zlikvidujte všechny přepravní materiály. V opačném případě může dojít k popálení, požáru, výbuchu nebo úmrtí osob.
- Připojte k elektrickému obvodu, který má náležité schválení, ochranu a velikost napětí, abyste předešli přetížení elektrickým proudem. Nesprávné elektrické obvody se mohou roztavit a v takovém

případě hrozí zasažení elektrickým proudem a/nebo riziko vzniku požáru.

- Všechny obaly uchovávejte mimo dosah dětí. Obalové materiály mohou být pro děti nebezpečné. Hrozí riziko udušení.
- Aby bylo možné předejít rizikům, je v případě poškození napájecího kabelu nutné jej vyměnit u výrobce nebo jeho servisních partnerů nebo to musí provést stejně kvalifikovaná osoba.
- Neinstalujte do blízkosti jiných zdrojů tepla, jako jsou například kamna, sporák nebo radiátor. Nerespektování tohoto varování může způsobit deformaci výrobku, vznik kouře nebo požáru.
- Na výrobek neumísťte svíčky, materiály produkující kouř ani jiné hořlaviny. Může dojít ke kapání vosku, vzniku kouře nebo požáru.
- Odstraňte z výrobku veškeré ochranné vinylové fólie. V opačném případě může dojít ke vzniku škody, kouře nebo požáru.
- Za ízení musí být naistalované v souladu s národními předpisy pro instalaci elektrických za ízení.

BEZPEČNOSTNÍ POKYNY K PŘIPOJENÍ DO ELEKTRICKÉ SÍTĚ

- Za žádných okolností neodřezávejte ani neodstraňujte zemnicí kolík ze síťového kabelu. Abyste předešli zranění osob nebo poškození spotřebiče, je nutné zapojit elektrický síťový kabel do náležitě uzemněné zásuvky.
- Tento spotřebič je nutné zapojit do 230V a 50Hz uzemněné zásuvky se střídavým proudem, která je chráněna 15ampérovou pojistkou nebo jističem. Nedodržování těchto pokynů může vést k požáru, výbuchu nebo úmrtí osob.
- Tento spotřebič je nutné zapojit do náležitě uzemněné zásuvky. Pokud není spotřebič správně uzemněn, může dojít k zasažení elektrickým proudem. Nechte zásuvku a obvody zkontrolovat odborným elektrikářem, abyste se ujistili, že je zásuvka náležitě uzemněna. Nedodržování těchto pokynů může způsobit riziko zasažení elektrickým proudem a/nebo vzniku požáru.
- Instalujte spotřebič tak, aby byla zástrčka síťového kabelu snadno dostupná. Vypojte spotřebič ze zásuvky, pokud jej nepoužíváte, abyste předešli riziku vzniku požáru nebo zasažení elektrickým proudem.
- Vypojte spotřebič ze zásuvky před demontáží nebo opravou, abyste předešli riziku zasažení elektrickým proudem.
- Spotřebič je nutné vždy zapojovat do vlastní elektrické zásuvky o napětí odpovídajícím

informacím na štítku. Tak zajistíte nejlepší výkon, a také zabráníte přetížení domovních elektrických rozvodů, které může způsobit riziko požáru.

- K připojení do zásuvky nepoužívejte prodlužovací kabel. V opačném případě může dojít ke vzniku požáru nebo zasažení elektrickým proudem.
- Nikdy nevypojíte váš spotřebič tahem za síťový kabel. Vždy pevně uchopte zástrčku síťového kabelu a vytáhněte ji přímo ze zásuvky. Síťový kabel by se mohl poškodit, a způsobit tak riziko požáru nebo zasažení elektrickým proudem.
- Chcete-li opravit nebo vyměnit veškeré roztržené nebo jinak poškozené síťové kabely, neprodleně se obraťte na společnost LG nebo odborného servisního pracovníka. Nepoužívejte síťový kabel, který vykazuje poškození v podobě prasklin nebo opotřebení po délce nebo na některém z konců. Síťový kabel se může roztavit a v takovém případě hrozí zasažení elektrickým proudem a/nebo riziko vzniku požáru.
- Při instalaci nebo přesunu spotřebiče buďte opatrní, abyste neskřípli, nepřimáčkli ani nepoškodili síťový kabel. Zabráníte tím zranění osob a poškození spotřebiče požárem a zasažením elektrickým proudem.

DŮLEŽITÉ BEZPEČNOSTNÍ POKYNY

PŘED POUŽITÍM SPOTŘEBIČE SI PŘEČTĚTE VŠECHNY POKYNY.

VAROVÁNÍ

Abyste při používání spotřebiče snížili riziko vzniku požáru nebo výbuchu, zasažení elektrickým proudem, škod na majetku, zranění nebo úmrtí osob, dodržujte základní bezpečnostní opatření, včetně následujících:

POUŽÍVÁNÍ

- **Nedovolte dětem, aby si hrály na spotřebiči nebo v něm. Pokud je spotřebič používán v blízkosti dětí, je nutné mít děti pod přímým dohledem.**
- **Nešplhejte, nestoupejte ani se nezavěšujte na dvířka skříně Styler ani na poličku či kdekoli uvnitř spotřebiče.** Spotřebič se může převrátit nebo poškodit, případně může dojít k jiné škodě nebo zranění.
- **Nestoupejte na dvířka k nádržkám na vodu.** Skříň Styler může spadnout, a způsobit tak škodu a zranění.
- **Neumisťujte těžké nebo nebezpečné předměty nahoru na skříň Styler.**
- **Do skříně Styler nevkládejte živá zvířata.**
- **Nedovolte dětem, aby šplhaly do výrobku během používání.**
- **V případě úniku plynu (propan/LPG) zajistěte dostatečné větrání a před opětovným použitím se obraťte na autorizované servisní středisko.** Nedotýkejte se elektrické zdičky skříně Styler ani ji nerozebírejte.
- **Nepoužívejte ani neumisťujte hořlavé látky (chemikálie, léčiva, kosmetiku atd.) do blízkosti skříně Styler, ani je neuskladňujte ve skříni Styler.** Neumisťujte skříň Styler do blízkosti hořlavých plynů.
- **Neprodlužte odpojte síťový kabel,** pokud uslyšíte hluk, ucítíte nezvyklý zápach nebo zjistíte, že ze spotřebiče vychází kouř.
- **V případě záplavy:** Nepřibližujte se k výrobku, pokud je jeho podstavec ponořený pod vodou. Obratťe se na servisní středisko. Hrozí riziko zasažení elektrickým proudem nebo vzniku požáru.
- **Nepoužívejte aviváže ani výrobky eliminující statický náboj, pokud tak není doporučeno výrobcem aviváže nebo výrobku.**
- **Během provozu nepřikládejte ruce ani jiné části těla do blízkosti parní trysky.** Pára je horká a může způsobit zranění.
- **Nevkládejte do parní trysky předměty.** Může dojít ke vzniku nadměrného hluku a požáru.
- **Nepijte vodu ze zásobních nádržek na vodu ani z odpadních nádržek.**
- **Nedemontujte ani neupravujte skříň Styler.**
- **Nevkládejte ruce, nohy ani kovové předměty pod skříň Styler.**
- **Neovládejte skříň Styler ani se nedotýkejte síťového kabelu vlhkýma rukama.**
- **Nevkládejte prsty do míst, kde by mohlo dojít k jejich přiskřípnutí: mezery mezi dvířky a skříní jsou nezbytně malé.** Dvířka zavírejte opatrně, pokud jsou poblíž dětí.
- **Toto zařízení není určeno pro používání osobami (včetně dětí) se sníženými fyzickými, senzorickými nebo mentálními schopnostmi nebo nedostatečnými zkušenostmi a znalostmi bez přiměřeného dozoru nebo bez seznámení s pokyny pro používání zařízení osobou odpovědnou za jejich bezpečnost.**
- **Do skříně Styler nevkládejte předměty vystavené olejům na vaření.** Kusy oděvů potřísněné oleji na vaření mohou přispět k chemické reakci, která může způsobit vzplanutí dávky.
- **Nesuňte kusy oděvů, které byly čištěny, prány, namočený nebo potřísněny benzinem, přípravky na suché čištění nebo jinými hořlavými nebo výbušnými látkami uvolňujícími výpary, jež by mohly začít hořet či vybuchnout.**
- **Nepoužívejte horko k sušení kusů oděvů, které obsahují pěnovou gumu nebo gumové materiály podobné struktury.**
- **Během provozu neotevírejte dvířka.** Výkon výrobku tím může být nepříznivě ovlivněn.

VAROVÁNÍ

Abyste při používání spotřebiče snížili riziko vzniku požáru nebo výbuchu, zasažení elektrickým proudem, škod na majetku, zranění nebo úmrtí osob, dodržujte základní bezpečnostní opatření, včetně následujících:

- **Nepoužívejte výrobek k jiným než určeným účelům.** Škoda vzniklá v důsledku použití výrobku k účelům jiným než uvedeným v této příručce uživatele není kryta zárukou.
- **Při čištění nebo ovládání přístroje nepoužívejte ostré předměty.** Může dojít k zasažení elektrickým proudem.
- **Vyhnete se úderům těžkými předměty do předního skleněného panelu.** I přesto, že je vyroben z tvrzeného skla, může panel v případě silného nárazu prasknout a způsobit zranění.
- **Nedovoďte do výrobku vniknout hlodavcům, hmyzu ani jiným cizorodým předmětům.** Mohou poškodit kabely, a způsobit tak vznik požáru nebo zasažení elektrickým proudem.
- **Před odstavením spotřebiče z provozu nebo likvidací odstraňte dvířka sušičiho prostoru.** Uřízněte síťový kabel a zničte část panelu obsahující tlačítka, abyste zabránili opětovnému použití.
- **Hadříkem pravidelně otírejte cizí látky (jako například prach a voda) z kolíků síťové zástrčky a kontaktů. Při čištění zástrčky nepoužívejte mokré ani vlhký hadřík.**
- **Nepoužívejte spotřebič k vysoušení interiéru. Nezapalujte uvnitř skříně svíčku, abyste z ní odstranili zápach.**
- **Při čištění nestříkejte vodu přímo na výrobek.** Může dojít ke vzniku požáru nebo zasažení elektrickým proudem.
- **Po použití vytřete vnitřní prostor skříně suchým hadříkem.**
- **Před každou dávkou nebo po ní vyčistěte filtr cupaniny.**
- **Na vnější povrch výrobku nepoužívejte bělicí činnidla, jako jsou například kyslíková nebo chlorová bělidla.** Bělidla Clorox nebo OxiClean mohou při aplikaci na povrch výrobku způsobit odbarvení.

POKYNY K UZEMNĚNÍ

- **Toto zařízení musí být uzemněno.** V případě poruchy nebo selhání snižuje uzemnění riziko zasažení elektrickým proudem tím, že elektrickému proudu umožňuje projít cestou nejmenšího odporu.
- **Tento spotřebič je vybaven síťovým kabelem se zemnicím vodičem a ochranným kolíkem.** Zástrčka musí být připojena do vhodné zásuvky, která je odborně nainstalována a uzemněna v souladu s veškerými místními zákony a předpisy.
- **Neupravujte zástrčku.** Pokud neodpovídá dostupné zásuvce, zajistěte provedení montáže vhodné zásuvky odborným elektrikářem.
- **Tento spotřebič musí být připojen k uzemněnému kovovému systému stálých kabelů, případně musí být v rámci obvodových vodičů použit vodič sloužící k uzemnění zařízení, který je připojen k uzemňovací svorce zařízení nebo je vyveden na spotřebič.** Pokud není spotřebič správně uzemněn, může dojít k zasažení elektrickým proudem.

VAROVÁNÍ

Tento výrobek obsahuje chemikálie, o kterých je ve státě Kalifornie známo, že způsobují rakovinu a vrozené vady nebo jiná reprodukční poškození. **Po manipulaci s nimi si umyjte ruce.**

VAROVÁNÍ

Nesprávné připojení zemnicího vodiče může mít za následek riziko zasažení elektrickým proudem. **Pokud si nejste jisti, zda je zařízení správně uzemněno, obraťte se na odborného elektrikáře nebo servisního technika.**

PŘEHLED VÝROBKU

SOUČÁSTI

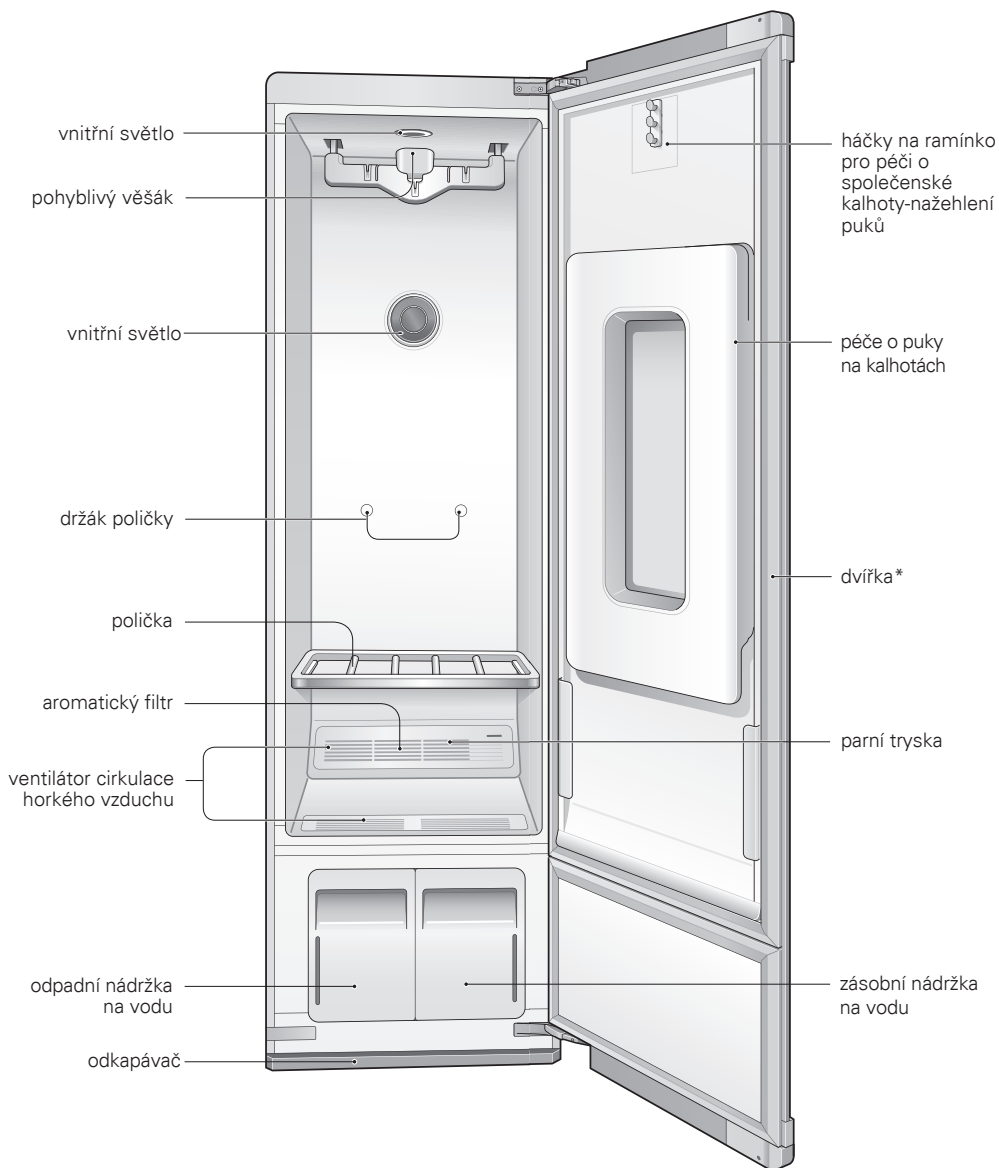

* Směr otevírání dvířek může osoba provádějící instalaci převrátit, aby vyhovoval poloze instalace.

PŘÍSLUŠENSTVÍ

Dodávané příslušenství

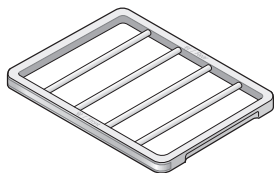

polička



odkapávač



2 ramínka*

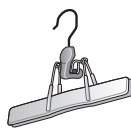

ramínko na kalhoty*



sada proti převrácení

2 protiskuzové
podložky

2 zadní krytky



klíč



2 kryty na panty

*Pokud je háček tenčí než 5/32 palce (4 mm), lze použít běžné kovové/plastové ramínko. Háček se musí pohodlně zaháknout do zářezů v pohyblivém věšáku. Pokud je příliš volný, může způsobovat vibrace, hluk a poškození oděvů.

! POZNÁMKA

- Pokud je kterékoli z příslušenství poškozené nebo chybí, obraťte se na obchod, kde jste výrobek zakoupili, nebo na zákaznický servis společnosti LG na telefonním čísle 0850 111 154 (Slovensko) 810 555 810 (Česko).
- Pro vaši bezpečí a dlouhou životnost výrobku používejte pouze autorizované komponenty. Výrobce není odpovědný za selhání výrobku ani za nehody způsobené použitím samostatně dokoupených neautorizovaných komponent nebo součástí.
- Obrázky v této příručce se mohou lišit od skutečných komponent a příslušenství, neboť je výrobce může pro potřeby vylepšení výrobku bez předchozího upozornění změnit.

POHYBLIVÝ VĚŠÁK

Pověste oděv na pohyblivý věšák pomocí ramínek dodaných se skříní Styler nebo použijte jakékoli plastové či kovové ramínko, které se pohodlně zahákne do zářezů v pohyblivém věšáku.

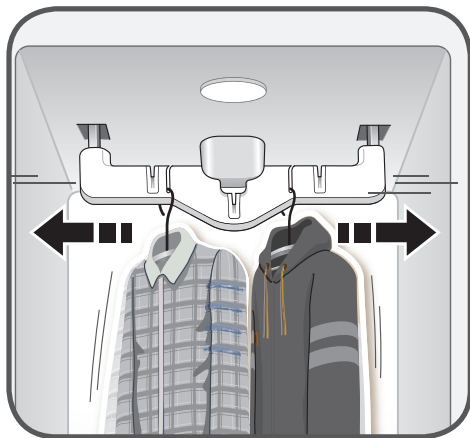

- Použijte pohyblivý věšák na obleky, kabáty, bundy, halenky, šaty, sukně a kalhoty nevyžadující žehlení puků. Puky na kalhotách žehlete pomocí péče o společenské kalhoty.
- Na pohyblivý věšák lze pověsit cokoli, co lze bezpečně umístit na ramínko a napařit nebo vysušit, aniž by se objevily vytlačené stopy ramínka či jině poškození.
- Svetry a pleteniny sušte na poličce, abyste zabránili vytlačení stop ramínka.
- Oděvy by měly být upevněny zapnutím zipů a knoflíků tak, aby během programu z pohyblivého věšáku nespadly.
- Pokud možno uspořádejte oděvy tak, aby se nedotýkaly bočních stěn ani zadní stěny skříně. Na vnitřním povrchu skříně může kondenzovat voda a kusy oděvů dotýkající se povrchu tak mohou na konci programu zůstat vlhké. Větší kusy oděvů pověste do diagonálních zářezů v pohyblivém věšáku.



UPOZORNĚNÍ

- **Nenaklánějte pohyblivý věšák, ani za něj netahejte. Nedovolte dětem, aby si hrály s pohyblivým věšákem, ani aby se na něj věšely. Přístroj by se mohl převrátit, a způsobit tak škodu nebo zranění.**

PĚČE O SPOLEČENSKÉ KALHOTY

Pověste oděvy do péče o společenské kalhoty pomocí věšáků na kalhoty dodaných se skříní Styler nebo jakéhokoli věšáku na kalhoty, který se vejde do háčků nad dvířky péče o společenské kalhoty.

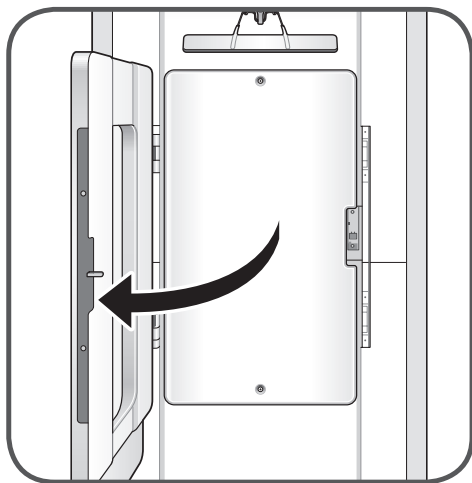

- Stisknutím symbolu na přední straně otevřete dvířka péče o společenské kalhoty.
- Péče o společenské kalhoty nažehlí na nohavicích kalhot puků a zároveň všude vyhladí pomáčkání.
- Kalhoty lze žehlit při osvěžování dalších kusů oděvu v rámci stejného programu.
- Chcete-li dosáhnout optimálních výsledků, použijte program Extra Pants Care, který je navržen pro použití s funkcí péče o společenské kalhoty. Tento program lze stáhnout pomocí aplikace LG Smart Styler a používat jako program Načist pr. Pokyny viz **Stažení programů skříně Styler**, strana 36.



UPOZORNĚNÍ

- **O dvířka péče o společenské kalhoty neopírejte, ani na ně nevěste těžké předměty. Přístroj by se mohl převrátit, a způsobit tak škodu nebo zranění.**
- **Nedovolte dětem, aby si hrály s dvířky péče o společenské kalhoty ani aby se na ně věšely. Přístroj by se mohl převrátit, a způsobit tak škodu nebo zranění.**
- Při zavírání dvířek péče o společenské kalhoty nevkládejte prsty do míst, kde by mohlo dojít k jejich přiskřípnutí. **Mějte děti pod dohledem, abyste předešli jejich zranění.**

POLIČKA

Použijte poličku při umístění oděvů nebo jiných předmětů, které se neshodují nebo které by se sušením při zavěšení mohly poškodit.

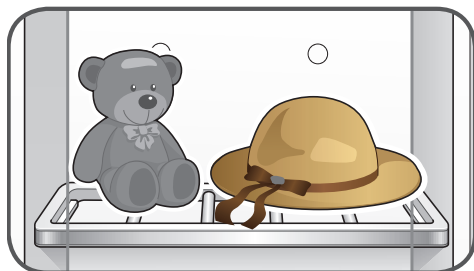

- Použijte poličku na plyšové hračky, polštáře, klobouky a další módní doplňky.
- Použijte poličku na svetry, pleteniny, spodní prádlo nebo jemné halenky, na nichž by se mohly při sušení na ramínku vytlačit stopy ramínka a které by se mohly natáhnout nebo jinak poškodit.
- Chcete-li dosáhnout nejlepšího výkonu při sušení, nepokládejte předměty na poličku na sebe. Sušte jednotlivé předměty samostatně nebo je umístěte vedle sebe s dostatečným rozstupem.
- Pokud ji nepoužíváte, uložte poličku na držáky na zadní stěně skříně.
- Pokyny k instalaci poličky viz **Sestavení poličky**, strana 28. Nepoužívejte poličku pro ukládání těžkých předmětů.
- Pokud možno uspořádejte předměty na poličce tak, aby se nedotýkaly bočních stěn ani zadní stěny skříně. Na vnitřním povrchu skříně může kondenzovat voda a kusy oděvů dotýkající se povrchu tak mohou na konci programu zůstat vlhké.



UPOZORNĚNÍ

- Nepoužívejte poličku pro ukládání těžkých předmětů. **Polička by mohla upadnout, a způsobit tak škodu nebo zranění.**
- Na poličku nestoupejte ani nesedejte. **Polička by mohla upadnout, případně by mohlo dojít k převrácení celého přístroje a způsobení škody nebo zranění.**

VÝBĚR FUNKCÍ SKŘÍNĚ STYLER

Položka	Jak správně umístit
společenské sako, blejzr	pohyblivý věšák
kabát, bunda (krátká)	pohyblivý věšák
kabát (dlouhý)	pohyblivý věšák (po vyjmutí poličky)
šaty (krátké)	pohyblivý věšák
šaty (dlouhé)	pohyblivý věšák (po vyjmutí poličky)
sukně	pohyblivý věšák
lehká deka, přehoz	pohyblivý věšák
dětská deka	pohyblivý věšák
kalhoty (bez puků)	pohyblivý věšák
šortky	pohyblivý věšák
dětské oděvy	pohyblivý věšák
šála	pohyblivý věšák nebo polička
kravata	pohyblivý věšák nebo polička
pléd	pohyblivý věšák nebo polička
spodní prádlo	pohyblivý věšák nebo polička (pokud jsou jemné)
košile, halenka	pohyblivý věšák nebo polička (pokud jsou jemné)
kalhoty (s puky)	péče o puky na kalhotách
čepice, klobouk	polička
plyšové hračky	polička
polštář	polička
svetr	polička
pletenina	polička
oděvy pro batolata	polička

INSTALACE

PŘEHLED INSTALACE

Po zakoupení tohoto výrobku nebo jeho přepravě na jiné místo si nejprve přečtěte následující pokyny k instalaci.

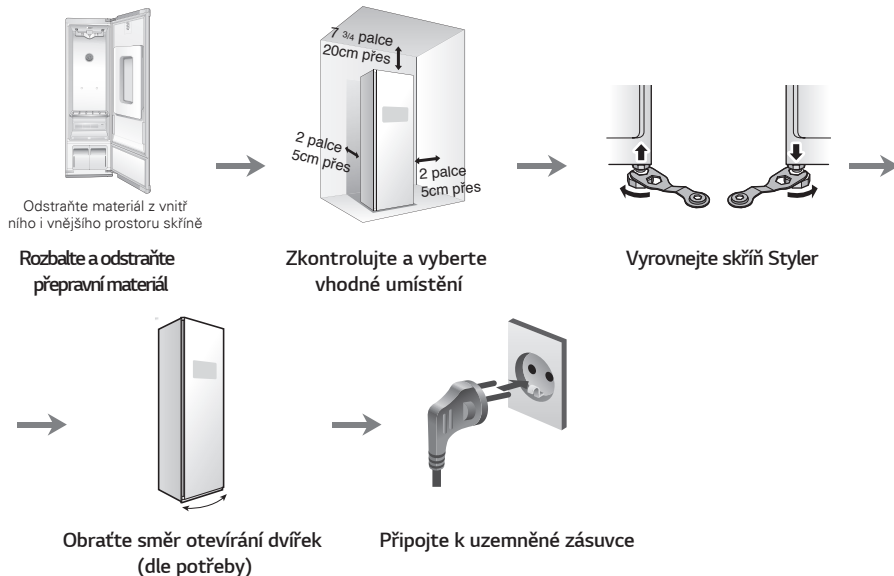

SPECIFIKACE VÝROBKU

Vzhled a specifikace uvedené v této příručce se mohou lišit z důvodu stálého zdokonalování výrobku.

parní péče o oděvy	S3RERB
popis	elektrický přístroj k údržbě oděvů
elektrické požadavky	podrobné informace naleznete na štítku
rozměry	445 mm (Š) X 585 mm (H) X 1850 mm (V), 1010 mm (H s otevřenými dvířky)
čistá hmotnost	83 kg
maximální kapacita	4 kusy
spotřeba elektrické energie	1850 W
bezpečnostní zařízení	dvojité bezpečnostní zařízení chránící proti přehřátí, tepelná pojistka, programování
podrobnosti o typu pojistky	65TL Keramická AC 250V 15A
maximální a minimální teplota vody nebo solného roztoku	5~35°C(41~95°F)
maximální a minimální provozní tlak vody nebo solného roztoku	Atmosférický tlak

VYBALENÍ SKŘÍŇE STYLER

VAROVÁNÍ

- **Pro přesun a instalaci skříně Styler je nutná spolupráce dvou nebo více osob.** V opačném případě může dojít k poranění zad nebo jinému zranění.
- **Skříň Styler je těžká. K přesouvání výrobku použijte kolečka v jeho spodní části.** Tlačte skříň Styler pomalu zhruba v polovině přední strany.
- **Při přesouvání udržujte skříň Styler ve vodorovné poloze.** Pokud skříň Styler položíte na bok, může dojít k úniku chladiva a následnému selhání spotřebiče.
- **Udržujte skříň Styler mimo dosah hořlavých materiálů a výparů, jako je například benzín.** V opačném případě může dojít k požáru, výbuchu nebo úmrtí osob.

- **Před použitím skříně Styler odstraňte lepicí pásku a veškeré dočasné štítky.**
Neodstraňujte žádné varovné štítky, štítek s modelem a sériovým číslem ani technický list, který se nachází pod přední stranou skříně Styler.
- **Abyste odstranili zbylou lepicí pásku nebo lepidlo, přetřete oblast energicky palcem.**
Zbytky lepicí pásky nebo lepidla lze také snadno odstranit tak, že na lepidlovou plochu naneseš prsty malé množství tekutého přípravku na mytí nádobí. Otrete teplou vodou a osušte.
- **K odstranění lepicí pásky nebo lepidla nepoužívejte ostré nástroje, technický líh, hořlavé kapaliny ani čisticí prostředky s abrazivním účinkem.**
Tyto výrobky mohou poškodit povrch skříně Styler.

VÝBĚR VHODNÉHO UMÍSTĚNÍ

<p>Elektrické napájení</p>	<p>Instalujte na místo, kde je snadno přístupná zásuvka. Použijte samostatnou uzemněnou zásuvku s napětím 230 voltů, 50 Hz, střídavým proudem a nejméně 8 ampéry.</p> <p> VAROVÁNÍ: Do stejné zásuvky ke skříni Styler nezapojte více spotřebičů. Přetížení domovních rozvodů může způsobit riziko vzniku požáru. Abyste snížili riziko zasažení elektrickým proudem, neinstalujte skříň Styler v mokřem ani vlhkém prostředí.</p>
<p>Podlaha</p>	<p>Podlaha musí být rovná a dostatečně pevná, aby unesla hmotnost 83 kg. Nastavením vyrovnávacích nožek vyrovnajte veškeré nerovnosti podlahy. Neinstalujte na plošinu ani na slabě podepíranou konstrukci.</p>
<p>Teplota okolního prostředí</p>	<p>Teplota musí být mezi 10 °C a 35 °C. Pokud je teplota okolního prostředí příliš nízká nebo vysoká, může to ovlivnit výkon. Neinstalujte na přímé sluneční světlo ani do míst, kde by teplota mohla klesnout pod 0 °C.</p>
<p>Odstup</p>	<p>Zajistěte odstup minimálně 46 cm v přední části, aby bylo možné otevírat dvířka.</p> <p>Zajistěte odstup minimálně 5 cm na obou stranách a mezi zadní stranou skříně Styler a zdí. Zajistěte odstup minimálně 20 cm mezi horní částí skříně Styler a jakýmkoli zavěšenými policemi nebo skříňkami.</p> <p>Pokud je skříň Styler příliš blízko okolním předmětům, může se snížit výkon a zvýšit spotřeba elektrické energie.</p>

POŽADAVKY NA UMÍSTĚNÍ

! VAROVÁNÍ Před instalací skříně Styler a jejím uvedením do provozu si přečtěte veškeré pokyny k instalaci. Před instalací a používáním skříně Styler je důležité projít si celou tuto příručku.

Instalace vyžaduje:

- Uzemněnou elektrickou zásuvku umístěnou do 61 cm od jedné ze dvou stran spotřebiče.
- Pevnou podlahu, která udrží celkovou hmotnost spotřebiče 83 kg. Měli byste také zvážit kombinovanou hmotnost jakýchkoli jiných spotřebičů na praní prádla.

! VAROVÁNÍ

- **Neinstalujte ani neukládejte skříň Styler v místě, kde bude vystavena vodě a/nebo povětrnostním vlivům.** Nerespektování tohoto varování může vést k riziku zasažení elektrickým proudem, zranění nebo poškození či selhání výrobku.

Odstup

! UPOZORNĚNÍ

- **Podlaha musí být rovná s maximálním sklonem pod skříň Styler 2,5 cm.** Pokud je sklon větší než 2,5 cm, spotřebič nebude možné náležitě vyrovnat.
- **Neinstalujte skříň Styler na dutou ani pružnou plošinu.** V opačném případě může dojít ke vzniku nadměrného hluku a vibrací a ke škodám nebo zranění, pokud se výrobek převrátí.

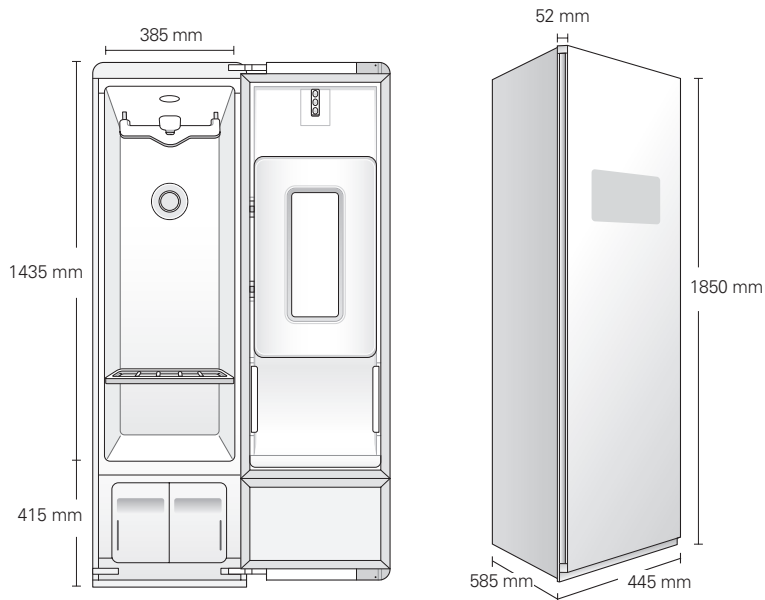

Doporučený prostor k instalaci

Pro skříň Styler jsou doporučeny následující odstupy. Ačkoli byla skříň Styler testována s odstupy 3 cm na bocích a vzadu, z následujících důvodů byste měli použít doporučené odstupy:

- Měli byste zvážit dodatečný prostor pro snadnou instalaci a provádění servisních prací.
- Nástěnné, dveřní a podlahové lišty mohou vyžadovat dodatečný prostor.
- Na všech stranách skříně Styler byste měli zvážit dodatečný prostor snižující přenos hluku.
- Měli byste také zvážit prostor pro další spotřebič na praní prádla.

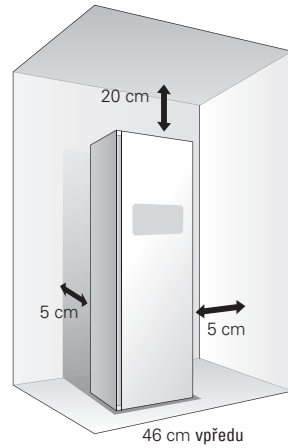

Prostor pro instalaci ve vestavěném místě nebo přístěnku

Okolo skříně Styler (nebo jakéhokoli jiného spotřebiče) by mělo být aspoň trochu prostoru, aby během provozu nedocházelo k dotyku se stěnami, nábytkem nebo jinými spotřebiči. Abyste zabránili vzniku zvýšené hladiny hluku nebo poškození, ponechte na všech stranách skříně Styler vzdálenost minimálně 3 cm.

- Při instalaci do přístěnku s dvířky jsou vyžadovány minimální větrací otvory nad dvířky a pod nimi. Jsou přijatelná i žaluzie s opatřená dvířka s ekvivalentními větracími otvory.
- Minimální větrací otvor u vestavěných instalací je 200 cm².

Požadavky na větrání přístěnku

Přístěnky s dvířky musí být vybaveny jak horním, tak dolním větráním, které by zabraňovalo hromadění horka a vlhkosti v přístěnku. Jeden z horních větracích otvorů o minimální velikosti 310 cm² je nutné instalovat ne níže než nad podlahou. Jeden z dolních větracích otvorů o minimální velikosti 155 cm² je nutné instalovat ne výše než jednu stopu nad podlahou. Jeden z vyobrazených příkladů využívá větrací mřížky ve dveřích.

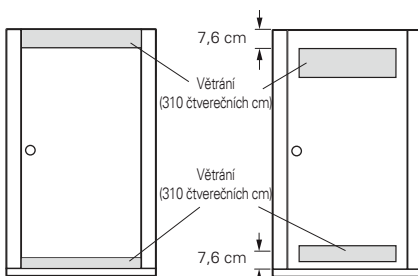

požadavky na větrání dvířek přístěnku

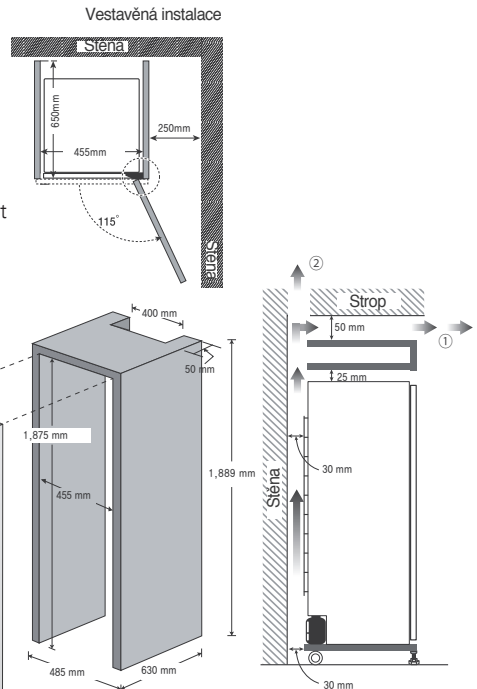

VYROVNÁNÍ SKŘÍŇĚ STYLER

VAROVÁNÍ

- Chcete-li snížit riziko zranění osob, řiďte se všemi doporučenými průmyslovými bezpečnostními postupy, včetně použití dlouhých rukavic a ochranných brýlí. Nerespektování tohoto varování může způsobit závažné poranění nebo smrtelné zranění.
- Zařízení je těžké. Pro instalaci skříňe Styler je nutná spolupráce dvou nebo více osob. Nerespektování tohoto varování může způsobit závažné poranění nebo smrtelné zranění.
- Chcete-li zajistit optimální výkon skříňe Styler, je nutné ji vyrovnat. Chcete-li minimalizovat vibrace, hluk a nežádoucí pohyb, podlaha musí mít naprosto rovný a pevný povrch.



POZNÁMKA

- **Nastavte vyrovnávací nožku jen tak daleko, jak je nezbytné k vyrovnání skříňe Styler.** Vyšroubování vyrovnávací nožky více, než je nezbytné, může vést k tomu, že skříň Styler bude vydávat vibrace.
- 1 Umístěte skříň Styler do konečné polohy. Zkontrolujte ji, abyste se ujistili, že je skříň v rovině.
 - Všechny vyrovnávací nožky musejí pevně stát na podlaze. Lehce zatlačte na horní okraj skříňe Styler, abyste se ujistili, že se nekývá. Ujistěte se, že mezi přední vyrovnávací nožkou a podlahou nejsou mezery.

VAROVÁNÍ

- Skříň Styler je těžká. Pro instalaci zadní vyrovnávací nožky je nutná spolupráce dvou nebo více osob. V opačném případě může dojít k poranění zad nebo jinému zranění.
- Při přesouvání a instalaci udržujte skříň Styler ve vzpřímené poloze. Pokud skříň Styler položíte na bok, může dojít k úniku chladiva a následnému selhání spotřebiče.

2 Pomocí klíče (příbaleného k příručce) otočte vyrovnávací nožkou.

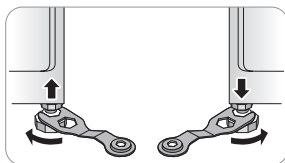

Vyšroubováním přední nožky skříň Styler zvednete, zašroubováním ji snížíte. Pokud nejste schopni vyrovnat přístroj pouze pomocí přední nožky, nakloňte přístroj a instalujte dvě zadní vyrovnávací nožky. Při instalaci vyrovnávací nožky přístroj nepokládejte.

Zvyšujte nebo snižujte přístroj prostřednictvím vyrovnávací nožky, dokud není skříň Styler vyrovnaná ze strany na stranu i zepředu dozadu.

UPOZORNĚNÍ

Ujistěte se, že se všechny vyrovnávací nožky pevně dotýkají podlahy. Pokud je skříň Styler používána bez vyrovnání, může spadnout, a způsobit tak zranění, škody nebo selhání výrobku.

3 Pokud je skříň Styler naprosto stabilní a všemi vyrovnávacími nožkami stojí pevně na podlaze, utáhněte pojistné matice.

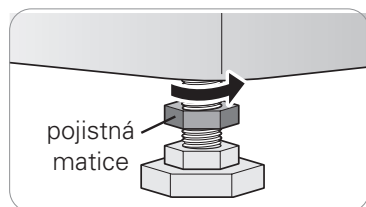

PŘEVŘÁCENÍ DVÍŘEK

Je možné převrátit směr otevírání dvířek. Pokud je to požadováno, je nutné, aby to osoba provádějící instalaci provedla v průběhu instalace.



VAROVÁNÍ

Nepokoušejte se převrátit dvířka sami.

Pokud je po instalaci nutné změnit směr otevírání dvířek, obraťte se na informační středisko pro zákazníky společnosti LG na čísle 0850 111 154 (Slovakia) 810 555 810 (Czech).

POUŽITÍ PROTISKLUZOVÝCH PODLOŽEK (VOLITELNĚ)

Protiskluzové podložky zabraňují otřesům nebo posouvání výrobku při otevírání či zavírání dvířek.

- Očistěte podlahu, aby bylo možné připevnit protiskluzové podložky. Suchým hadříkem odstraňte cizí předměty nebo vlhkost. Při výskytu vlhkosti by mohlo dojít k uklouznutí protiskluzových podložek.**
- Po umístění skříně Styler do prostoru instalace vyrovnejte výšku.**
- Protiskluzovou podložku umístěte přílnavou stranou na podlahu.**

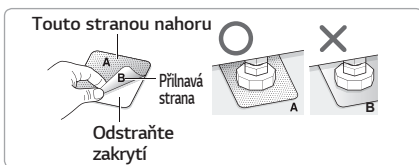

- Opětovně zkontrolujte vyrovnaní skříně Styler.**

Abyste se ujistili, že se skříň Styler nekývá, lehce zatlačte na horní okraj spotřebiče nebo s ní zkuste zakývat. Pokud se skříň Styler kývá, vyrovnejte spotřebič znovu.

- Podložky mohou po odstranění zanechat lepidivé zbytky. Zbytky lze odstranit lihem.

INSTALACE ZAŘÍZENÍ PROTI PŘEVŘÁCENÍ

- Spotřebiče by se mohly převrátit, a způsobit tak škodu nebo zranění. Neuvádějte přístroj do provozu bez umístěného a zapojeného zařízení proti převrácení.**

Pokud není zařízení proti převrácení náležitě nainstalováno, spotřebič se může nečekaně převrátit, pokud na otevřená dvířka nebo vnitřní součásti stoupne, sedne si, nakloní se nebo umístí nadměrnou hmotnost dítě či dospělá osoba.

- Instalujte zařízení proti převrácení dodané se skříní Styler, abyste snížili riziko převrácení.** Chcete-li zařízení proti převrácení instalovat správně, postupujte podle pokynů přiložených k sadě proti převrácení.
- Zkontrolujte, zda je zařízení proti převrácení instalováno správně.** Pokud je spotřebič v konečné poloze, ujistěte se, že je posuvný nastavovací prvek nastaven tak, aby na síťovém kabelu zbýval asi jeden palec volný.
- Použitě zařízení proti převrácení nedokáže zabránit převrácení spotřebiče, pokud není instalováno správně.**

SESTAVENÍ ODKAPÁVAČE

Před použitím skříně Styler zasuňte na dno skříně odkapávač.

- 1 Uchopte odkapávač tak, aby šipka a písmeno na jeho přední straně směřovaly vzhůru.
- 2 Zasuňte nejprve jednu stranu odkapávače, potom druhou. Zatlačte do odkapávače, dokud se zcela nezasune dovnitř.
- 3 Chcete-li jej vysunout, vytáhněte nejprve jednu stranu, potom druhou.

Pokud se v odkapávači shromáždila voda, vysuňte jej a vodu vylijte. Po vyprázdnění odkapávač znovu sestavte.



- **Neuvádějte skřín Styler do provozu bez instalace odkapávače. V opačném případě může dojít k úniku vody, který způsobí škodu.**

INSTALACE KRYTEK

- 1 Zarovnejte matice krytky s otvory v horním rohu skříně.
- 2 Zacvakněte krytku na místo. Opakujte postup u zbývajících krytek v druhém rohu.



INSTALACE KRYTŮ NA PANTY

- 1 Otevřete dvířka skříně Styler.
- 2 Zacvakněte kryt na pant na spodní sestavu pantu ohnutou straně vzdálenější od pantu.

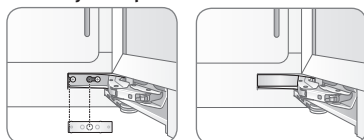

- 3 Opakujte postup u zbývajících krytů na panty na horní sestavě pantu.

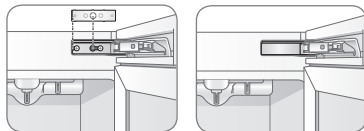

OBSLUHA

PŘED POUŽITÍM

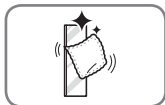

Očistěte skříň Styler.

Důkladně očistěte skříň Styler a setřete veškerý prach, který se nahromadil během přepravy. Viz **Údržba**, strana 37. Nezapojte ani nespouštějte spotřebič, dokud vnitřní i vnější prostor důkladně nevyschnou.

! UPOZORNĚNÍ

- Při odstraňování lepicí pásky nebo lepidla ze skříň Styler neškrábejte její povrch ostrými předměty ani nepoužívejte čisticí prostředky obsahující líh, bělidlo, hořlavou kapalinu nebo mající abrazivní účinek.
- Neodlepujte štítek s modelem nebo sériovým číslem ani technické informace na zadním povrchu skříň Styler.

! POZNÁMKA

Odstraňte zbytky lepidla otřením palcem nebo čisticím prostředkem na nádobí.

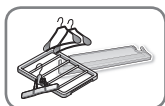

Vybalte příslušenství.

Vybalte poličku a ramínka. Pokyny k instalaci nebo používání příslušenství viz **Plnění skříň Styler**, strany 25-28. Příslušenství lze dokoupit samostatně prostřednictvím informačního střediska pro zákazníky společnosti LG. Volejte 0850 111 154 (Slovakia) 810 555 810 (Czech).



Sestavte odkapávač.

Zasuňte odkapávač na dno skříň. Viz **Sestavení odkapávače**, strana 18.

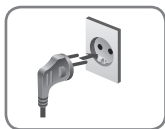

Připojte zdroj napájení.

Před použitím zkontrolujte, zda je připojen zdroj napájení.



Před vložením do skříň Styler znečištěné oděvy v případě potřeby vyperte.

Skříň Styler není vybavena funkcí praní. Během programu se skvrny a volné částičky nečistot mohou přenést z jednoho kusu oděvu na jiný. Vyperte nebo vykartáčujte prach a nečistoty, případně vyčistěte jednotlivé skvrny na oděvech, abyste zabránili přenesení skvrn, nečistot či zápachu.

POUŽÍVÁNÍ SKŘÍŇE STYLER



1 PŘÍPRAVA KUSŮ ODĚVŮ

- V případě potřeby oděvy nejprve vyperte.
- Nevkládejte oděvy citlivé na teplo ani oděvy, které lze poškodit vystavením vodě. Viz *Výběr oděvů vhodných pro skříň Styler*, strana 21.
- Umístěte kusy oděvů na ramínka nebo na poličku.
- Zapněte knoflíky a zipy tak, aby kusy oděvů zůstaly pověšené na pohyblivých věšácích, a zabránili jste tak jejich poškození.

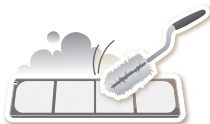

2 ČIŠTĚNÍ FILTRU CUPANINY, VÝMĚNA UBROUSKU V AROMATICKÉM FILTRU

- Vytáhněte filtr a vyjměte cupaninu z poslední dávky, aby byl výkon rychlejší a účinnější. Vratte filtr a při zavírání mřížky zkontrolujte jeho nasměrování. Neuvádějte skříň Styler do provozu, pokud není filtr cupaniny na svém místě. Viz *Kontrola filtru cupaniny*, strana 24. Pokud v aromatickém filtru používáte aviváž z vložky, vyměňte ji po každém použití. Viz *Výměna aromatického ubrousku* strana 24.

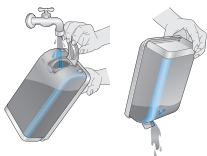

3 KONTROLA NÁDRŽEK NA VODU

V případě potřeby naplňte zásobní nádržku na vodu. V případě potřeby vyprázdněte odpadní nádržku na vodu. Pro lepší výkon a životnost produktu použijte do zásobní nádržky na vodu čistou vodu z vodovodního kohoutku. Nepoužívejte destilovanou vodu ani opětovně nepoužívejte vodu z odpadní nádržky. Viz *Kontrola nádržek na vodu*, strana 25.



4 PLNĚNÍ SKŘÍŇE STYLER

Věnujte pozornost cedulkám s informacemi pro péči o tkaniny a výběru programu. Pokud není oděv vhodný pro vybraný program, může se srazit nebo vážně poškodit. Viz *Plnění skříňe Styler*, strana 25. Vyjměte všechna prázdná ramínka, abyste zabránili hluku, tření a poškození oděvů.



5 ZAPNUTÍ SKŘÍŇE STYLER

Skříň Styler zapnete stisknutím tlačítka napájení.

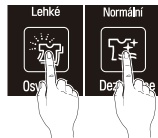

6 VÝBĚR PROGRAMU

Požadovaný program a nastavení vyberete stisknutím symbolů. Viz *Přehled programů*, strana 31.

7 SPUŠTĚNÍ PROGRAMU

Program spustíte stisknutím a přidržením tlačítka Start/Pauza. Opětovným stisknutím tlačítka Start/Pauza můžete program kdykoli pozastavit. Program spustíte do čtyř minut od jeho pozastavení, jinak se skříň Styler vypne a nastavení budou ztracena. Během programu neotevírejte dvířka. Pokud by otevřenými dvířky unikla pára nebo horký vzduch, může se kondenzovat na podlaze nebo na stěnách, a způsobit tak škodu nebo vznik plísně.























8 KONEC PROGRAMU

Po dokončení programu kusy oděvů vyjměte. Nechte dvířka otevřená, aby unikl horký vzduch. Pokud necháte dvířka otevřená, vnitřní světlo po 4 minutách zhasne.

TŘÍDĚNÍ DÁVEK

Cedulky s informacemi pro péči o tkaniny

Většina oděvů je vybavena cedulkami s informacemi pro péči o tkaniny, které obsahují pokyny pro správnou péči. Níže jsou uvedeny některé symboly vztahující se k výběru kusů oděvů vhodných pro skříň Styler.

cedulky s informacemi pro péči o tkaniny, které lze použít ve			
kategorie	symbol	význam	skříň Styler
 symboly praní		ruční praní	✓
		praní v pračce, normální program	✓
		nemačkové prádlo	✓
		choulostivé / jemné prádlo	✓
		neprat	✓*
 symboly sušení		normální	✓
		nemačkové prádlo	✓
		choulostivé / jemné prádlo	✓
		nesušit v bubnové sušičce	✓
		nesušit	NE
		sušení na šňůře	✓
		sušení odkapáním	✓
		sušení naplocho	✓
 symboly nastavení teploty sušení		vysoká	✓
		střední	✓
		nízká	✓
		nesušit teplem / sušit na vzduchu	NE

*Některé kusy oděvů, jako například kožesiny a kůže označené symbolem **neprat**, lze ve skříni Styler použít. Viz **Přehled péče o tkaniny** na stranách 22–23.

Seskupování podobných kusů oděvu

- Chcete-li dosáhnout nejlepších výsledků v péči o tkaniny, vždy ošetřujte společně tkaniny s podobnými požadavky na péči.
- Různé tkaniny mají různé požadavky na péči, a některé tkaniny nelze ošetřit určitými programy skříň Styler, případně je třeba je ošetřovat samostatně.

Výběr oděvů vhodných pro skříň Styler

Některé kusy oděvů nejsou k použití v tomto výrobku vhodné.

- **Do skříň Styler nevkládejte následující kusy oděvů.**

kategorie	kusy oděvů nekompatibilní se skříň Styler
oděvy	škrobené oděvy, vinyl
ložní prádlo / deky	elektrické dečky, těžké příkrývky (dvojvrstvé nebo těžší než 3,3 libry [1,5 kg])
ostatní	boty, předměty obsahující pěnovou gumu, předměty obsahující lepidla

- **Řiďte se cedulkami s informacemi pro péči o tkaniny.**
- **Do programů skříň Styler využívajících páru nevkládejte kusy oděvů citlivé na teplo ani nevhodné pro praní vodou.** Používejte pouze program Sušení.
- **Kožesinové, kožené a hedvábné kusy oděvů lze ošetřovat pouze programem Čerstvý vzduch.** Tento program lze stáhnout. Viz **Stážení programů skříň Styler**, strana 36.
- **Použití nesprávného programu na kusy oděvů může způsobit poškození tkanin.**
- **Silně znečištěné nebo poskvřené oděvy před vložením do skříň Styler vyperte.** Skříň Styler není vybavena funkcí praní. Uvolněné částičky nečistot nebo skvrny se mohou během programů přenést na jiné kusy oděvů.
- **Nepříjemně páchnoucí kusy oděvů ošetřete v samostatné dávce.** Zápach se může během programů přenést na jiné kusy oděvů.
- **Je obtížné se zbavit některých pachů.** Pára může mít potíže s prostoupením pachů z olejovitých látek. Je obtížné zbavit se také zápachu dlouhodobého skladování.
- **Některé kusy oděvů mohou zůstat pomačkané.** Je obtížné se zbavit pomačkání způsobeného dlouhodobým skladováním. Pomačkání bavlněných nebo plátěných kusů oděvu nemusí být zcela odstraněno.

PŘEHLED PÉČE O TKANINY



● = ano

§ = zkontrolujte cedulku

tkanina	oděvy	program Osvěžení		program Dezinfekce	program Sušení	komentáře		
		odstranění pomačkání	odstranění pachů					
přírodní vlákna	rostlinná vlákna	bavlna		●	●	●	U tkanin ze 100% bavlny může pomačkání přetrvávat. Pokud si to přejete, můžete je po programu přezehlit.	
		plátno, konopí, ramie	letní oděvy, ubrusy	●	●	●	Některá pomačkání mohou přetrvávat. Ujistěte se, že při použití programů Osvěžení/Dezinfekce používáte pouze tkaniny označené symboly prateľné a ručně prateľné. Jemné kusy oděvu položte na poličku. Neprovádějte umístění škrobených oděvů.	
	alpaka, velbloudí srst, kašmír	kabáty, obleky	§	§	§	●	Pleteniny položte na poličku. Alpaka a velbloudí srst se v horké vodě srazí.	
		šály, pleteniny		§		●		
	kožešina, kůže	kabáty, šály				●*	* Použijte pouze stažený program Čerstvý vzduch (sušení při nízké teplotě).	
	hedvábí	hedvábné šátky, mašle, šály, halenky, hedvábný samet / plyš				●*	* Použijte pouze stažený program Čerstvý vzduch (sušení při nízké teplotě).	
	živo išná vlákna	vlna	svetry, pletenina		§		●	Pleteniny položte na poličku. Některé druhy vlny se při praní v horké vodě srazí. Ujistěte se, že při použití programů Osvěžení/Dezinfekce používáte pouze tkaniny označené symboly prateľné a ručně prateľné. Pro většinu je bezpečný program Sušení.
			zimní kabáty, obleky, sportovní oblečení, uniformy	●	●	●	●	

PŘEHLED PÉČE O TKANINY (POKRAČOVÁNÍ)



● = ano

§ = zkontrolujte cedulku

tkanina	oděvy	program Osvěžení		program Dezinfekce	program Sušení	komentáře	
		odstranění pomáčkání	odstranění pachů				
umělá vlákna	acetát	lemování obleků, halenky, šátky, pyžama	●	●	●	●	
	akryl	spodní termoprádlo, pletenina	●	●	●	●	Oděvy položte na poličku.
	nylon	punčochy, spodní prádlo	●	●	●	●	Oděvy položte na poličku.
		sportovní oblečení, záclony	●	●	●	●	
	polyuretan	elastické oděvy (obsahující méně než 5 %)	●	●	●	●	Pokud daný kus oděvu obsahuje více než 5 % polyuretanu (plavky), zkontrolujte cedulku s informacemi pro péči o tkaniny
	viskózová vlákna	lemování obleků	●	●	●	●	

- Tkaniny se vyskytují v široké řadě různých gramáží a povrchových úprav a každá varianta může mít jiné požadavky na péči. Je obtížné je v této příručce adekvátně podchytit. Před použitím skříně Styler na jakýkoli kus oděvu nejprve zkontrolujte cedulku s informacemi pro péči o tkaniny. Do programů Osvěžení nebo Dezinfekce nekládejte kusy oděvů, které nemají stálé barvy, jsou citlivé na teplo, případně nejsou vhodné pro praní vodou. Na malém nenápadném místě (uvnitř švu) vyzkoušejte test kapkou vody, abyste určili stálost barev. Potřebujete-li další asistenci, obraťte se na výrobce oděvu, odborníka na suché čištění nebo podrobnější přehled péče o tkaniny.
- Použití skříně Styler na kusy oděvů, které jsou velmi mokré nebo nemají stálé barvy, může způsobit poškození daných kusů oděvů a zabarvení vnitřku skříně textilními barvivami. Tyto skvrny neovlivní provoz skříně Styler. Skvrny z vnitřního prostoru skříně odstraníte pomocí zubní pasty.
- Skříň Styler není vybavena funkcí praní. Znečištěné kusy oděvů před použitím vyperte.

KONTROLA FILTRŮ PŘED KAŽDOU DÁVKOU

Kontrola filtru cupaniny

Před začátkem nové dávky se vždy ujistěte, že je filtr cupaniny čistý. Ucpaný filtr cupaniny prodlouží dobu sušení.

- 1 Otevřete přední mřížku a vyjměte filtr cupaniny.

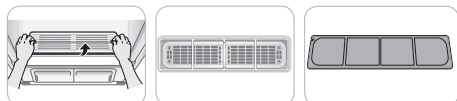

- 2 Očistěte filtr měkkým kartáčem nebo jej vyčistěte vysavačem.

Pokud je filtr cupaniny natržený nebo poškozený, nahradte jej novým filtrem.

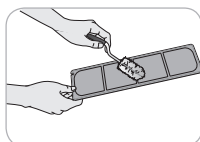

- 3 Vraťte filtr.

! UPOZORNĚNÍ

- Při vkládání mřížky zkontrolujte, zda jsou strany správně vyrovnány.

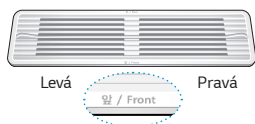

Výměna aromatického ubrousku

Použijte avivážovou vložku, abyste kusům oděvů dodali osvěžující vůni. Vyměňte ubrousek po každém použití.

- 1 Vyjměte aromatický filtr ze skříně Styler.



- 2 Otevřete aromatický filtr a vložte do něj aromatický ubrousek.

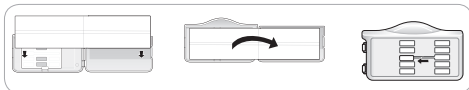

- 3 Zavřete aromatický filtr a vložte jej zpět do skříně Styler.

Vložte aromatický filtr ve směru šipky.

Otvor aromatického filtru lze upravit pomocí nastavovací páčky. Čím více je aromatický filtr otevřen, tím bohatší vůni získáte.

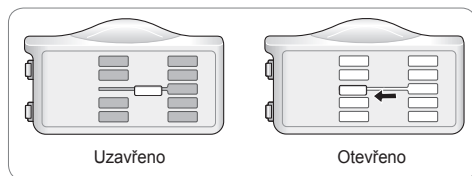

- 4 Po dokončení programu vyjměte aromatický filtr a zlikvidujte aromatický ubrousek.

KONTROLA NÁDRŽEK NA VODU

Před použitím zkontrolujte vodu v nádržkách na vodu. Zásobní nádržku na vodu je nutné před použitím skříňe Styler naplnit vodou. Skříň Styler bez vody nefunguje. Odpadní nádržku na vodu je nutné po každém použití vyprázdnit.

- 1 **Zatáhněte za držadlo každé nádržky směrem vpřed, abyste nádržku vyjmuli, a zkontrolovali tak hladinu vody.**



- 2 **Ujistěte se, že je zásobní nádržka na vodu naplněná vodou.**

Plnou zásobní nádržku na vodu lze použít přibližně čtyřikrát, podle použitých programů. Chcete-li dosáhnout nejlepšího výkonu a dlouhé životnosti výrobku, používejte čistou vodu z vodovodního kohoutku nebo balenou vodu. Nepoužívejte destilovanou vodu ani opětovně nepoužívejte vodu z odpadní nádržky.

Při prvním použití skříňe Styler se použijí 2/3 vody z plně naplněné zásobní nádržky na vodu. Následující cykly již použijí méně vody.

! UPOZORNĚNÍ

- **Při plnění zásobní nádržky na vodu používejte pouze vodu.** Jakákoli jiná látka, jako například čisticí prostředek nebo aviváž, může skříň Styler poškodit.
- **Používejte pouze čistou vodu z vodovodního kohoutku nebo balenou vodu.** Cizí materiály ve vodě mohou zkrátit životnost skříňe Styler.
- **Nepoužívejte destilovanou vodu.** Vodní snímač by nemusel fungovat.
- **K naplnění zásobní nádržky na vodu nepoužívejte opětovně vodu z odpadní nádržky.**

- 3 **Ujistěte se, že je odpadní nádržka na vodu prázdná.**

Odpadní nádržka se naplní po asi třech použitích. Během programů sušení se nádržka naplňuje rychleji. Skříň Styler nebude fungovat, pokud je odpadní nádržka plná.

- Postupem času může dojít k odbarvení odpadní nádržky na vodu. Jedná se o normální stav, který výrobek nijak neovlivní.

PLNĚNÍ SKŘÍŇE STYLER

! UPOZORNĚNÍ

- **Zkontrolujte všechny kapsy, abyste se ujistili, že jsou skutečně prázdné. Předměty jako sponky, pera, mince nebo klíče mohou poškodit jak skříň Styler, tak vaše oděvy. Hořlavé předměty jako zapalovače nebo zápalky se mohou vznítit, a způsobit tak požár.** V opačném případě může dojít k požáru, výbuchu nebo úmrtí osob.
- **Nikdy nesusušte oděvy vystavené oleji, benzínu ani jiným hořlavým látkám. Vyprání oděvů neodstraní olejové zbytky zcela.** Nerespektování tohoto varování může vést k požáru, výbuchu nebo úmrtí osob.
- **Prázdňá ramínka vyjměte z pohyblivého věšáku a před začátkem programu je uložte na poličku.** Prázdňá ramínka mohou způsobovat zbytečný hluk, tření a poškození tkanin. Viz **Ukládání ramínek**, strana 28.
- **Ramínka věšte na pohyblivý věšák ve stejném směru, abyste předešli kolizím.**

příslušenství	kusy oděvů, pro které je lze použít
ramínka	košile, šaty, obleky, kabáty, sukně, kalhoty bez puků nebo příliš velké na žehlení, případně jakýkoli kus oděvu, který lze pověsit na ramínko
péče o společenské kalhoty	kalhoty, pokud požadujete puký
polička	svetry, vlna, pletenina, spodní prádlo, boty, klobouky, hračky a další kusy oděvů, které nelze pověsit na ramínka

Ramínka

Ramínka dodávaná se skříní Styler jsou určena k použití pouze v této skříní. Ve skříní Styler lze použít jakékoli plastové nebo kovové ramínko, které má háček tenčí než 4 mm a pohodlně se zahákne do zářezů v pohyblivém věšáku.

- Nepoužívejte ramínka na vlnu, pleteninu ani jemné spodní prádlo. Tyto kusy oděvů se mohou natáhnout nebo se na nich mohou objevit stopy ramínka.
- U některých kusů oděvů se může na zadní straně límce objevit pomačkání.
- Větší nebo objemné kusy oděvů pověste do diagonálních zářezů v pohyblivém věšáku.
- Během provozu prázdná ramínka vyjměte nebo je uložte do poličky. Viz **Ukládání ramínek**, strana 28.

1 Zvolte odpovídající ramínko.

Zvolte ramínko skříně Styler, které odpovídá kusu oděvu, který věšíte.

2 Zapněte knoflíky a zipu u všech kusů oděvů a pověste je na ramínka.

Během programu tak zabráníte sklouznutí kusů oděvů nebo jejich většímu pomačkání. Pokud daný kus oděvu nemá žádné knoflíky ani zipy, upevněte jej bavlněným provázekem v oblasti límce.



3 Umístěte ramínka do zářezů pohyblivého věšáku.

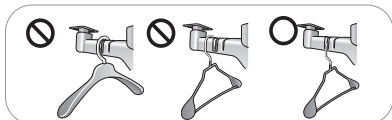

Používání pohyblivého věšáku

1 Vložte ramínka do zářezů a zatáhnutím směrem dolů pohodlně zajistěte háček.

Háčky by měly pohodlně zapadnout dolů, aby během provozu bránily hluku, vibracím nebo poškození kusů oděvů.

2 Na objemné kusy oděvů použijte diagonální zářezy (2 a 4).

Nepoužívejte diagonální zářezy a standardní zářezy během jednoho programu. Ramínka do sebe mohou vzájemně narážet a poškodit oděvy.

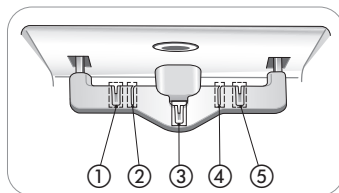

3 Nepřepřilujte skříně kusy oděvů.

Čím méně kusů oděvů, tím lepší výkon sušení. Kusy oděvů, které se dotýkají stěn skříně z ní mohou sbírat kondenzovanou vlhkost a nemusí tak dokonale uschnout.

Ramínko na kalhoty nebo péče o společenské kalhoty

Umístěte kalhoty buď na pohyblivý věšák, nebo do péče o společenské kalhoty, podle toho, zda požadujete zachování puků na nohavicích kalhot.

- Pověšení kalhot na pohyblivý věšák může puky na nohavicích kalhot odstranit.
- Chcete-li zachovat puky na nohavicích kalhot, použijete péči o puky na kalhotách.
- Aby se kalhoty vešly do péče o puky na kalhotách, neměly by šířkou přesahovat 96 cm a délkou 110 cm. Před použitím péče o puky na kalhotách zkontrolujte velikost kalhot. Jsou-li kalhoty příliš velké, použijte pohyblivý věšák.
- Obsah tkanin daných kusů oděvů ovlivňuje, jakým způsobem se odstraňuje pomačkání.
- Chcete-li neúčinněji odstranit pomačkání kalhot, stáhněte si program Extra Pants Care. Viz **Stažení programů skříně Styler**, strana 36.

Otevření a zavření ramínka na kalhoty

- 1 Chcete-li jej otevřít, složte háček dolů směrem k ramenům ramínka, čímž dojde k jejich odemknutí a oddělení.

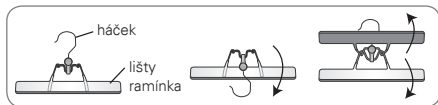

- 2 Jakmile vložíte kalhoty, spojte ramena a otočte háček směrem nahoru od ramen, čímž je uzamknete na místě.

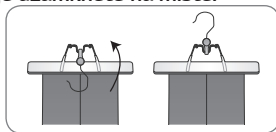

Věšení kalhot na ramínko na kalhoty

- 1 Vyjměte z kapes kalhot všechny předměty a zapněte knoflíky zadních kapes.

- 2 Složte kalhoty podél line puků (nebo tam, kde by se měly vytvořit) a na konec nohavic připevňte ramínko na kalhoty.

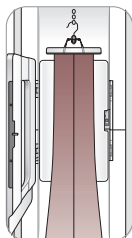

- 3 Lehce zatáhněte za strany nohavic. Ujistěte se, že jsou kalhoty na ramínku pevně nataženy, nepomačkány a že během programu z ramínka nespadnou.

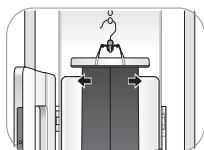

- 4 Vložte ramínko na kalhoty do pohyblivého věšáku nebo do péče o puky na kalhotách.



Použití péče o společenské kalhoty

- 1 Stisknutím symbolu na boční straně otevřete péči o společenské kalhoty.

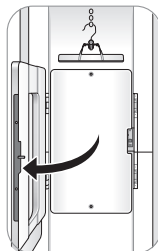

- 2 Pověste ramínko na kalhoty na háček nad péči o společenské kalhoty tak, aby co nejlépe vyhovovalo délce kalhot, které se mají ošetřit. Jsou-li kalhoty delší, použijte vyšší háček tak, aby se kalhoty nedotýkaly podlahy skříně.

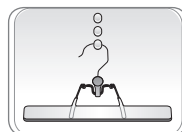

Kalhoty by šířkou neměly přesahovat 96 cm a délkou 110 cm. Před použitím péče o puky na kalhotách zkontrolujte velikost kalhot. Jsou-li kalhoty příliš velké, použijte pohyblivý věšák.

- 3 Ujistěte se, že kalhoty visí rovně.

Zkontrolujte puky na nohavicích, abyste se ujistili, že jsou zarovnané. Pokud kalhoty nejsou správně složeny na puky a nevisí rovně, mohou se na okrajích kalhot objevit dvojité linie.

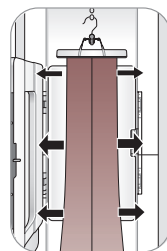

- 4 Zavřete péči o společenské kalhoty, a poté ještě jednou kalhoty narovnejte.

Lehce zatáhněte okraje kalhot, abyste vyrovnali jakékoli pomačkání. Ujistěte se, že kalhoty visí v péči o puky na kalhotách rovně.

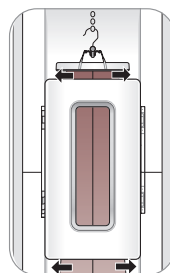

Polička

Poličku použijte na oděvy a předměty, které nelze pověsit na ramínka. Předměty na poličce nepokládejte na sebe. Chcete-li dosáhnout nejlepšího výkonu sušení, použijte poličku pro jeden samostatný předmět nebo menší předměty s dostatečným rozstupem.

Sestavení poličky

- 1 Uchopte poličku tak, aby šedé lemování směřovalo vpřed.

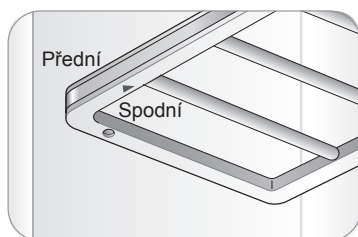

- 2 Nasuňte levou drážku poličky na levý držák, a poté snižte pravou drážku poličky na pravý držák.

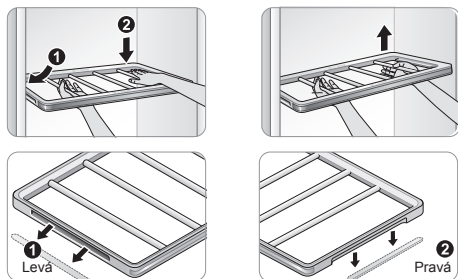

- 3 Chcete-li ji demontovat, zvedněte pravou stranu poličky, a poté vytáhněte levou stranu poličky z držáku.

⚠ UPOZORNĚNÍ

- Poličku nelze sestavit zasunutím do skříně. Pokud nebude sestavena správně, může selhat.
- Na poličku neumisťujte těžké předměty ani ji nevyužívejte ke skladování. V takovém případě může dojít k selhání výrobku.
- Nedovolte dětem, aby šplhaly na poličku a věšely se na ní. Mohly by se zranit.

- Při ošetřování dlouhých kusů oděvů, jako jsou například kabáty nebo šaty, pověste poličku do držáku.

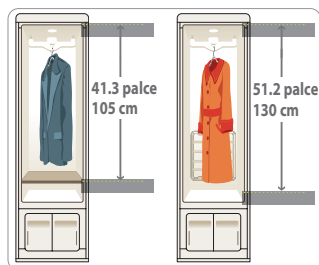
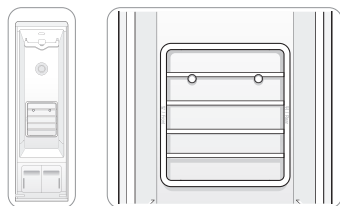

Ukládání ramínek

Nepoužitá ramínka vyjměte z pohyblivého věšáku a během provozu je uložte na poličku. Zabráníte tím hluku a poškození oděvů.

- 1 Vložte ramínka mezi příčky poličky.

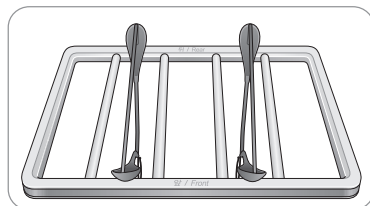

- 2 Při umístění dlouhých kusů oděvů, kdy je polička upevněna v držáku, uložte ramínka po dobu provozu mimo přístroj.
- 3 Nepoužívejte poličku pro ukládání těžkých předmětů.



OVLÁDACÍ PANEĽ

Ovládací panel reaguje na dotyk prostredníctvom statické elektriny. K ovládání stačí pouze lehký dotyk. Ovládací panel čistíte pomocí hadříku, abyste se vyhnuli kontaktu s tlačítky a jejich aktivaci. Cizí látky na ovládacím panelu, nasazené rukavice nebo dotyk tlačítek přes hadřík mohou zabránit aktivaci tlačítek.

Funkce ovládacího panelu

V závislosti na modelu nemusí být některé z následujících funkcí k dispozici.

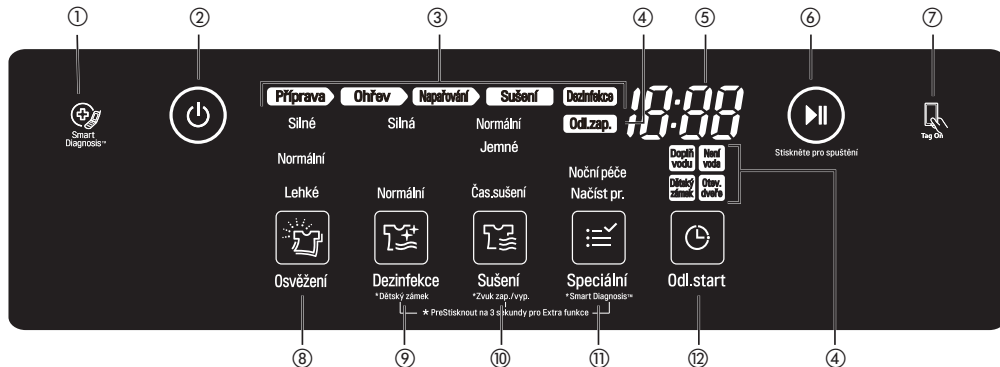

① SYMBOL FUNKCE SMART DIAGNOSIS™

Při diagnostice problémů pomocí funkce Smart Diagnosis umístíte telefon k tomuto symbolu. Viz **Použití funkce Smart Diagnosis**, strana 43.

② ZAPNUTÍ/VYPNUTÍ NAPÁJENÍ

Stisknutím tlačítka napájení ZAPNETE/VYPNETE skříň Styler. Jakmile je program dokončen, skříň Styler se sama automaticky vypne po 30 sekundách, pokud nestisknete žádné tlačítko.

POZNÁMKA: Stisknutí tlačítka napájení v průběhu programu daný program zruší a jeho nastavení budou ztracena.

③ INDIKÁTOR DOKONČENÍ PROGRAMU

Tato část displeje zobrazuje, která fáze stylingového programu aktuálně probíhá (Příprava, Ohřev, Napařování, Sušení, Dezinfekce).

④ INDIKÁTORY MOŽNOSTÍ A VAROVNÉ INDIKÁTORY

Odl.zap.: rozsvítí se, pokud je nastavena funkce Odl.start.

Doplň vodu: rozsvítí se, pokud zásobní nádržka na vodu chybí nebo je prázdná.

Není voda: rozsvítí se, pokud odpadní nádržka na vodu chybí nebo je plná.

Dětský zámek: rozsvítí se, pokud je zapojena

funkce Dětský zámek. Viz **Zámek ovládání**, strana 34.

Otev.dveře: rozsvítí se, pokud jsou během programu otevřena dvířka.

⑤ ZOBRAZENÍ ČASU

Displej zobrazuje odhadovanou zbývající dobu a chybová hlášení skříň Styler.

⑥ START/PAUZA

Stisknutím a přidržením spustíte zvolený program. Pokud je skříň Styler v provozu, stisknutím tlačítka PAUZA pozastavíte program, aniž by došlo ke ztrátě současných nastavení.

POZNÁMKA: Pokud nestisknete tlačítko Start/Pauza, abyste opětovně spustili program do hodina od jeho pozastavení, skříň Styler se automaticky vypne.

⑦ SYMBOL TAG ON

Umístíte chytrý telefon vybavený technologií NFC na tento symbol, abyste mohli používat aplikaci LG Smart Styler využívající technologii NFC (Near Field Communication). Viz Používání funkce Tag On, strana 35.

⑧ PROGRAM Osvěžení

Stisknutím symbolu zvolíte program Osvěžení, opakovaným stisknutím přepínáte mezi nastaveními. Viz **Přehled programů**, strana 31.

⑨ PROGRAM Dezinfekce / *FUNKCE Dětský zámek

Stisknutím symbolu zvolíte program Dezinfekce, opakovaným stisknutím přepínáte mezi nastaveními. Viz **Přehled programů**, strana 31.

Stisknutím a přidržením symbolu po dobu tří sekund aktivujete/deaktivujete funkci Dětský zámek. Viz **Zámek ovládání**, strana 34.

⑩ PROGRAM Sušení / *FUNKCE Zvuk zap./ vyp.

Stisknutím symbolu zvolíte program Sušení, opakovaným stisknutím přepínáte mezi nastaveními. Viz **Přehled programů**, strana 31.

Stisknutím po dobu tří sekund zapnete/vypnete zvuky tlačítek a varovné zvuky. Viz **Zapnutí/vypnutí varovných zvuků**, strana 34.

⑪ FUNKCE Speciální / *SMART DIAGNOSIS™

Stisknutím symbolu zvolíte program Noční péče nebo Načíst pr. Program Noční péče je zvlášť prodloužený program Dezinfekce Silná navržený pro sušení oděvů přes noc.

Výchozí program Načíst pr. je program Příprava. Na tuto pozici lze stáhnout nový program prostřednictvím aplikace LG Smart Styler na chytrém telefonu vybaveném technologií NFC. Viz **Stážení programů skříňě Styler**, strana 36.

Stisknutím a přidržením po dobu tří sekund aktivujete funkci Smart Diagnosis™. Viz **Použití funkce Smart Diagnosis™**, strana 43.

⑫ FUNKCE Odl.start

Nastaví odložený čas spuštění programu. Viz **Nastavení odloženého času spuštění**, strana 34. U programu Noční péče nelze zvolit funkci Odl.start.

PŘEHLED PROGRAMŮ

			Procesy programů				
Program	Nastavení	Typ oděvu/tkaniny	Příprava	Ohřev	Napařování	Dezinfekce	Sušení
Osvěžení	Normální	oblek, kabát, školní uniforma, šála, vlna, pletenina, outdoorové/funkční oděvy, ručníky, spodní prádlo, trička, ponožky, džíny, džínové bundy, spodní prádlo, sportovní oděvy, ubrusy	○		○		○
	Lehké	100% vlna, polyester, viskózní vlákna, uretan, gabardén, Gore-Tex, bavlna, nylon, ramie, konopí	○		○		○
	Silné		○		○		○
Dezinfekce	Normální	oblek, kabát, školní uniforma, šála, outdoorové/funkční oděvy, ručníky, spodní prádlo, trička, ponožky, džíny, džínové bundy, spodní prádlo, sportovní oděvy, ubrusy	○	○	○	○	○
	Silná	100% vlna, polyester, viskózní vlákna, uretan, gabardén, Gore-Tex, bavlna, nylon, ramie, konopí	○	○	○	○	○
Sušení	Normální	oblek, kabát, školní uniforma, šála, vlna, pletenina, outdoorové/funkční oděvy, ručníky, spodní prádlo, trička, ponožky, džíny, džínové bundy, spodní prádlo, sportovní oděvy, ubrusy, kravaty, halenky					○
	Jemné						○
	Čas.sušení	100% vlna, polyester, viskózní vlákna, uretan, gabardén, Gore-Tex, bavlna, nylon, ramie, konopí, kašmír, velbloudí srst, alpaka, hedvábí					○
Speciální	Noční péče	zvlášť prodloužený program Dezinfekce Silná, který se používá přes noc (U programu Noční péče nelze zvolit funkci Odl.start)	○	○	○	○	○
	Načíst pr.	Příprava (výchozí) zahřeje oděvy a svrchníky před odchodem z domu v zimě					

Procesy programů

- **Příprava** nahřívá vodu v nádržce a připraví ji jako zásobu páry.
- **Ohřev** předehřívá vzduch ve skříni, aby zlepšil účinek páry.
- **Napařování** rozstříkuje páru na oděvy.
- **Dezinfekce** odstraňuje z oděvů bakterie.
- **Sušení** odstraňuje z oděvů vlhkost.

VÝBĚR PROGRAMU

Programy skříňě Styler jsou navrženy tak, aby byly vhodné pro celou řadu situací. Vyberte program a nastavení, které nejlépe odpovídá obsahu dávky a požadovaným výsledkům, abyste dosáhli maximálního výkonu a péče o tkaniny. Chcete-li dosáhnout nejlepších výsledků, věnujte pozornost cedulkám s informacemi pro péči o tkaniny a vyberte program vhodný pro obsah tkanin daných kusů oděvů. Jako přehled symbolů používaných na cedulkách s informacemi pro péči o tkaniny použijte tabulku na straně 21 a **Přehled péče o tkaniny** na stranách 22-23.

Stisknutím symbolu pro výběr programu vyberete požadovaný program. Opakovaným stisknutím symbolu vyberete požadované nastavení. Při výběru programu se rozsvítí kontrolka výchozího nastavení. Více podrobností o provozních metodách viz **Používání skříňě Styler**, strana 20.

Program Osvěžení

Pomocí programu Osvěžení odstraníte zápach a pomačkání a vysušíte kusy oděvů. Tento program využívá páru a je vhodné používat jej pouze na oděvy, které je možno prát. Program je bezpečný pro vlnu a pleteninu, které je možno prát.

Program Dezinfekce

Pomocí programu Dezinfekce odstraníte bakterie a vysušíte kusy oděvů. Tento program zvolte na oděvy, ložní prádlo a dětské oděvy a hračky. Tento program nepoužívejte na vlnu a pleteninu, protože vysoké teploty a pára mohou způsobit sražení.

Dezinfekce Silná

Používejte na oděvy, ložní prádlo nebo měkké hračky. Prošívání příkrývky či deky by měly být jednovrstvé a vážit 1,5 kg nebo méně.

Program Sušení

Pomocí programu Sušení odstraníte zápach a pomačkání a vysušíte kusy oděvů. Tento program zvolte na tkaniny, které nelze prát, například hedvábí a kašmír. K dispozici je ke stažení také sušící program Čerstvý vzduch, který lze použít na kožešiny a kožené kusy oděvů. Viz **Stažení programů skříňě Styler**, strana 36.

Časované sušení (tlačítko Čas.sušení)

Pomocí programu Čas.sušení ručně vyberete dobu sušení v rozsahu 30 až 150 minut s nastavením po 30 minutách. Nebo můžete použít Čas.sušení k navýšení doby sušení na konci jiného programu.

Speciální

Noční péče

Program Noční péče je zvlášť prodloužený program Dezinfekce Silná. Spustí program Dezinfekce Silná, a poté suší pravidelně každou hodinu po dobu dalších osmi hodin. Můžete klidně spát s vědomím, že kusy oděvů budou ráno připraveny.

Načíst program (tlačítko Načíst pr.)

Stáhněte si jeden program a použijte jej k ošetření zvláštních tkanin, jako jsou kožešiny a kůže, ke snížení hluku nebo odstranění statického náboje.

Výchozí stažený program je Příprava, desetiminutový program, který prohřeje oděvy a svrchníky. Skvělý v zimním počasí.

Chcete-li stáhnout jiný program, viz **Stažení programů skříňě Styler**, strana 36.

Programy ke stažení

Program	Popis
Příprava	(výchozí) viz Přehled programů a výše
Sportovní dresy / vybavení	šetrně odstraní zápach z uniforem a výstroje
Čerstvý vzduch	šetrně odstraní vlhkost a prach z kožešin, kůže a hedvábí, aniž by poškodil tkaniny, a vrátí objem kožešinám nebo tkaninám zplihlým každodenními činnostmi
Extra péče o kalhoty	intenzivně vyhladí pomačkání a zvýrazní puky na kalhotách
Šály / kravaty	šetrně odstraní zápach z často používaných plédů, šál nebo šátků
Měkké hračky	dotáhne svěžest měkkým hračkám
Tichý režim	tišší verze programu Osvěžení
Deštivé dny	dotáhne svěžest vlhkým oděvům a šetrně je vysuší
Ohřev	prohřeje deky a prošívané příkrývky
Odstranění statické elektřiny	odstraňuje statický náboj pomocí funkce TrueSteam™





NASTAVENÍ A MOŽNOSTI PROGRAMŮ

Symboly pro výběr programu

Chcete-li změnit nastavení během programu, pozastavte program stisknutím tlačítka Start/Pauza, poté stisknutím příslušného symbolu pro výběr programu změňte nastavení.

- **Stisknutím tlačítka Start/Pauza aktivujete ovládací panel.**
Zvolený program a tlačítko Start/Pauza začnou blikat.

Výběr programu

Silné	Silná	Normální	
Normální		Jemné	
Lehké	Normální	Čas.sušení	Noční péče Načíst pr.
			
Osvěžení	Dezinfekce	Sušení	Speciální

- 1 Stiskněte tlačítko napájení
- 2 Opakovaně stiskněte symbol pro výběr programu, dokud se nerozsvítí požadovaný program a nastavení.
- 3 Stiskněte tlačítko Start/Pauza.

Změna nastavení v průběhu programu

- 1 Stisknutím tlačítka Start/Pauza pozastavte program.
 - 2 Stisknutím příslušného symbolu pro výběr programu změňte nastavení.
- Během programů Osvěžení a Dezinfekce bude přístroj vydávat bublavé a syčivé zvuky, jak se v něm přivádí voda k varu, aby vznikla pára, která je následně rozstříkována na oděvy. To je normální stav.
 - Pohyblivý věšák se bude pohybovat i v případě, že se používá pouze polička.
 - Doba programu se může lišit v závislosti na okolním prostředí, a to včetně teploty vody.
 - Doba programu Sušení může být delší kvůli vlhkým kusům oděvů, které se nesouší odstředěním.

- Oděvy z velmi silné tkaniny nemusejí být na konci programu Sušení suché stejnoměrně.
- Pokud v jeho průběhu změňte program Dezinfekce na program Osvěžení nebo Sušení, proces dezinfekce se neprovede.

! UPOZORNĚNÍ

- **Během provozu neotevírejte dvířka.** Hrozí riziko popálení nebo zranění unikajícím horkým vzduchem nebo párou.
- **Nedovolte, aby ze skříně v provozu unikla pára ani horký vzduch.** Otevření dvířek během provozu také ovlivní výkon, prodlouží dobu sušení a zapříčiní kondenzaci a shromažďování vody na podlaze.
- **Do skříně Styler nevkládejte velmi mokré kusy oděvů za účelem jejich usušení. Před vložením kusů oděvů do skříně za účelem jejich usušení nejprve vytřepajte nebo vyzdímejte přebytečnou vodu.** Pokud se ve skříně nashromáždí velké množství vody, může tím utrpět výkon sušení nebo může dojít k poškození výrobku.
- **Pokud věšíte delší kusy oděvů, vyjměte nebo uložte poličku, aby se dané kusy nemačkaly.**
- **Zapněte knoflíky a zipy na pověšených kusech oděvů, abyste zabránili jejich spadnutí z ramínek během provozu.** Pokud nemají žádné knoflíky ani zipy, upevněte je v oblasti límce bavlněným provázekem.

Výběr programu Načíst pr.

- 1 Stiskněte tlačítko napájení
 - 2 Stisknutím symbolu pro výběr programu Speciální vyberete program Načíst pr.
 - 3 Stiskněte tlačítko Start/Pauza.
- Stažením a použitím aplikace LG Smart Styler v chytrém telefonu lze potvrdit aktuálně stažený program nebo stáhnout jiný program.
 - Uložení a změnění může být v dané chvíli pouze jeden program Načíst pr. Viz **Stažení programů skříně Styler**, strana 36.

ZVLÁŠTNÍ FUNKCE

Některá tlačítka také aktivují zvláštní funkce, a to včetně funkce Dětský zámek.

Zámek ovládání

Pomocí funkce Dětský zámek zamezíte nežádoucímu použití skříně Styler, případně zachováte nastavení programu nezměnitelná po dobu, kdy je skříně Styler v provozu.

- 1 Stisknutím a přidržením symbolu **Dezinfekce po dobu tří sekund aktivujete/deaktivujete funkci Dětský zámek.**
- 2 Na displeji se rozsvítí symbol Dětský zámek a veškeré ovládání, s výjimkou tlačítka napájení, je zakázáno.

- Funkce Dětský zámek nezamkne dvířka.
- Nastavení funkce Dětský zámek se uchová i v případě výpadku napájení.
- Jakmile je funkce Dětský zámek jednou nastavena, zůstává aktivní, dokud ji ručně nedeaktivujete. Funkci Dětský zámek je nutné deaktivovat, aby bylo možné spustit jiný program.

Zapnutí/vypnutí varovných zvuků

Zvuky tlačítek a varovné zvuky lze zapnout/vypnout.

- 1 Stisknutím a přidržením symbolu **Sušení po dobu tří sekund aktivujete nebo deaktivujete zvuky tlačítek a varovné zvuky.**
- 2 Zazní tón potvrzující změnu.

Nastavení odloženého času spuštění

Pomocí funkce Odložený start je možné odložit čas spuštění programu.

- 1 Stiskněte tlačítko **napájení**
- 2 Stiskněte **symbol pro výběr požadovaného programu.**
- 3 Stisknutím **Odl.start nastavíte čas spuštění programu.**

Výchozí odložení času jsou tři hodiny.

Pokaždé, když stisknete tlačítko, se čas zvýší o hodinu až do maximální délky 19 hodin.

- Stisknutím a přidržením tlačítka zvýšíte odložený čas rychleji.
- U programu Noční péče nelze funkci Odl.start použít.



UPOZORNĚNÍ

- **Během provozu neotevírejte dvířka.** Hrozí riziko popálení nebo zranění unikajícím horkým vzduchem nebo párou.
- **Nedovolte, aby ze skříně v provozu unikla pára ani horký vzduch.** Otevření dvířek během provozu také ovlivní výkon, prodlouží dobu sušení a zapříčiní kondenzaci a shromažďování vody na podlaze.

* Smart Diagnosis™

Tuto funkci použijte spolu s aplikací LG Smart Styler v chytrém telefonu nebo při kontaktování servisního střediska společnosti LG, aby vám pomohla diagnostikovat potíže se skříní Styler. Viz **Použití funkce Smart Diagnosis™**, strana 43.

INTELENTNÍ FUNKCE

FUNKCE TAG ON

Před použitím funkce Tag On

Funkce Tag On vám umožňuje pohodlně používat funkce LG Smart Diagnosis™ a Smart Download Cycle, abyste mohli komunikovat se spotřebičem přímo ze svého chytrého telefonu. Chcete-li použít funkci Tag On:

- 1 Stáhněte si aplikaci LG Smart Styler do svého chytrého telefonu.
- 2 Zapněte na svém chytrém telefonu funkci NFC (Near Field Communication).
Funkci Tag On je možné používat pouze u chytrých telefonů, které jsou vybaveny funkcí NFC a operačním systémem Android.

Zapnutí funkce NFC na chytrém telefonu

- 1 Vstupte do nabídky Nastavení chytrého telefonu a zvolte položku **Sdílení a připojení v nadřazené položce Bezdrátová komunikace a síť**.
- 2 Nastavte NFC a Direct/Android Beam na ZAPNUTO a zvolte **NFC**.
- 3 Zvolte **Používat čtení a zápis / příjem zpráv P2P**.

! POZNÁMKA

Podle výrobce chytrého telefonu a verze operačního systému (OS) [Android] se může průběh aktivace NFC lišit. Podrobnosti viz návod k obsluze vašeho chytrého telefonu.

Používání funkce Tag On

- 1 Na ovládacím panelu najdete vedle tlačítka Start/Pause symbol funkce Tag On.



symbol Tag On 

Při používání funkce Tag On spolu s funkcemi LG Smart Diagnosis™, Smart Download Cycle a One Touch Styling aplikace LG Smart Styler umístěte chytrý telefon k tomuto symbolu.

- 2 Umístěte chytrý telefon tak, aby se zaměřovač antény NFC na obrazovce chytrého telefonu překrýval se symbolem Tag On na spotřebiči. (Protože se anténa nachází uvnitř telefonu, aplikace LG Smart Styler zobrazuje na obrazovce chytrého telefonu zaměřovač na základě rozpoznání modelu telefonu.)

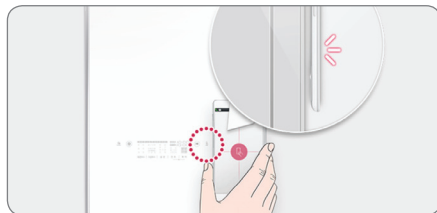

- 3 Pokud aplikace nezobrazuje zaměřovač, zkuste umístit střed zadní části chytrého telefonu přes symbol Tag On na spotřebiči.

Pokud není spojení navázáno okamžitě, pohybuje chytrým telefonem velice mírně ve zvětšujících se kruzích, dokud aplikace neověří spojení.

- Vlastností technologie NFC je, že pokud je přenosová vzdálenost příliš velká nebo je na ochranném krytu telefonu umístěna kovová nálepka, případně silný kryt, nebude kvalita přenosu dostačující.
- Více podrobnější návod, jak používat funkci Tag On získáte po stisknutí [?] v aplikaci LG Smart Styler.

Používání funkce Tag On v aplikacích

Na chytrém telefonu vybaveném technologií NFC stiskněte symbol funkce Tag On skříně LG Styler a aplikace LG Smart Styler použije funkci Tag On.

Prohlášení o shodě



Společnost LG Electronics tímto prohlašuje, že tento výrobek splňuje následující směrnice.

R&TTE Directive 1999/5/EC

LG Smart Styler

Nainstalujte a spusťte aplikaci LG Smart Styler z obchodu Google Play nebo App Store, abyste mohli využívat celou řadu funkcí.

Stažení programů skříně Styler

Aplikace Smart Download Cycle LG Smart Styler umožňuje stáhnout program pro pozdější použití. Program je dostupný na pozici programu Načíst pr. na ovládacím panelu, dokud nestáhnete jiný program.

- 1 Nainstalujte aplikaci **LG Smart Styler** na chytrém telefonu vybaveném technologií NFC.

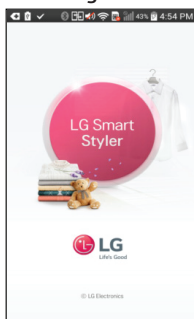

Stáhněte si aplikaci z obchodu Play, nainstalujte ji a spusťte ji.

- 2 Zvolte aplikaci **Stažení programu**.



Na úvodní obrazovce zvolte **Cycle Download**.

- 3 Proklikejte se informacemi o technologii NFC.

- 4 Potvrďte aktuálně stahovaný program.

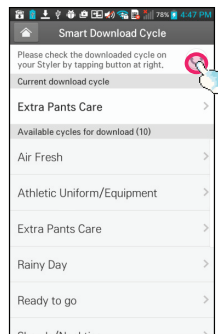

- 5 Stiskněte symbol **Tag On**.

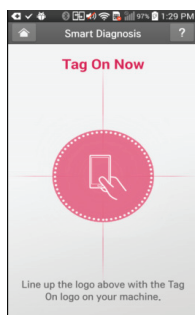

- Jakmile se zobrazí obrazovka Tag On (viz výše), přiložte krátce svůj chytrý telefon na symbol Tag On na pravé straně ovládacího panelu skříně Styler.

- Pokud telefon nebude rozpoznán, stiskněte [?] v pravém horním rohu obrazovky Tag On v aplikaci LG Smart Styler, abyste si prohlédli podrobnou příručku, případně viz **Používání funkce Tag On**, strana 35.

- 6 Zvolte program, který se má stáhnout.

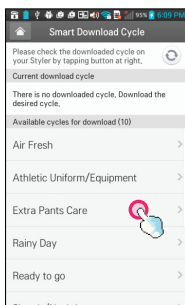

Aktuálně stažený program je na obrazovce nahoře a dostupné programy jsou pod ním. Můžete také potvrdit stávající stažený program.

- 7 Stiskněte symbol **Tag On**.

- Jakmile se zobrazí obrazovka Tag On (viz níže), přiložte krátce svůj chytrý telefon na symbol Tag On na pravé straně ovládacího panelu skříně Styler.

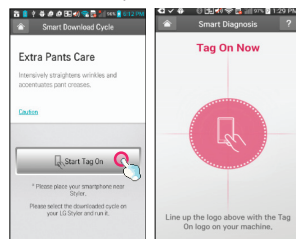

- 8 Nový program byl úspěšně stažen!

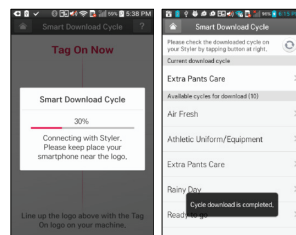

❖ Obrázky slouží pouze pro referenci. Skutečná podoba aplikace LG Smart Styler se může změnit na základě zdokonalování výrobku.

ÚDRŽBA

PRAVIDELNÉ ČIŠTĚNÍ

! VAROVÁNÍ

Abyste při používání tohoto spotřebiče snížili riziko vzniku požáru, zasažení elektrickým proudem nebo zranění osob, dodržujte základní bezpečnostní opatření, včetně následujících:

- **Před čištěním odpojte skříň Styler od elektrické sítě, abyste zamezili riziku zasažení elektrickým proudem.** Nerespektování tohoto varování může způsobit závažné poranění, požár, zasažení elektrickým proudem nebo smrtelné zranění.
- **Pro čištění skříně Styler nikdy nepoužívejte agresivní chemikálie, abrazivní čisticí prostředky nebo rozpouštědla.** Mohlo by dojít k poškození povrchové úpravy.

Čištění vnitřního a vnějšího prostoru

Správná péče o vaši skříň Styler prodlouží její životnost.

- 1 **Vyčistěte vnitřní i vnější prostor přístroje vlhkým hadříkem.** Přední skleněný panel lze vyčistit čisticím prostředkem na sklo, avšak raději jej naneste na hadřík a otřete, než abyste jej nanášeli přímo na panel.
- 2 **Vyleštěte dvířka do sucha čistým suchým hadříkem,** abyste zabránili vzniku vodních skvrn.
- 3 **Před zapojením výrobku a jeho uvedením do provozu nechte zcela vyschnout vnitřní i vnější prostor.**

! UPOZORNĚNÍ

- **Nestříkejte vodu přímo na výrobek.**
- **K mytí vnějšího povrchu výrobku nepoužívejte čisticí prostředky, denaturovaný líh, rozpouštědla ani těkavé látky.**
- **Nikdy nepoužívejte drátěnky ani čisticí prostředky s abrazivním účinkem – mohou poškodit povrch.**
- **Vyvarujte se kontaktu ostrých předmětů s vnějším povrchem výrobku.** Dotykový panel nemusí v případě poškození fungovat.

Čištění filtru cupaniny

Před zahájením každého cyklu vždy odstraňte cupaninu z filtru. Viz **Kontrola filtru cupaniny**, strana 24.

Pokud je filtr cupaniny velmi znečištěný nebo ucpaný, vypláchněte jej v horké mýdlové vodě a nechte jej před opětovným vložením důkladně vyschnout.

- Nikdy neuvádějte skříň Styler do provozu bez filtru cupaniny.
- Nikdy neuvádějte skříň Styler do provozu s mokrým filtrem cupaniny.

Čištění aromatického filtru

Chcete-li dosáhnout nejlepších výsledků, omýjte aromatický filtr pomocí horké vody a čisticího prostředku na nádobí. Po čištění otřete filtr čistým hadříkem a nechte jej před opětovným vložením důkladně vyschnout.

Aromatický filtr lze také čistit v horní polici myčky nádobí.

- Nikdy neuvádějte skříň Styler do provozu bez aromatického filtru.
- Nikdy neuvádějte skříň Styler do provozu s mokrým aromatickým filtrem.

Čištění nádržek na vodu

Voda ze zásobní nádržky na vodu se dostává do přímého kontaktu s oděvy a předměty ošetřovanými ve skříně Styler. Obě nádržky pravidelně čistěte a vždy je udržujte v čistotě.

Pokud nejsou nádržky správně čistěny, mohou začít zapáchat nebo vyžadovat výměnu.

- Postupem času může dojít k odbarvení odpadní nádržky na vodu. Jedná se o normální stav, který nijak neovlivní výkon výrobku.
- Budete-li v zásobní nádržce na vodu používat pouze čistou vodu z vodovodního kohoutku, dosáhnete nejlepšího výkonu a prodloužíte životnost výrobku. Nepoužívejte destilovanou vodu.
- K naplnění zásobní nádržky na vodu nepoužívejte opětovně vodu z odpadní nádržky.

- 1 Vyčistěte vnitřní prostor i vnější povrch nádržek vlhkým hadříkem.
- 3 Ujistěte se, že odpadní tryska připojená k odpadní nádržce na vodu a otvor pro přívod vody připojený k zásobní nádržce na vodu nejsou ucpané.

- 2 Čistým kartáčem nebo čistícím prostředkem určeným výhradně pro vodní nádrže vyčistěte vnitřek nádržek na vodu.

Tyto prostředky lze najít v internetových obchodech nebo v místní prodejně kempingových potřeb. Po čištění tímto prostředkem nádržky důkladně vypláchněte, abyste se zbavili všech jeho zbytků.

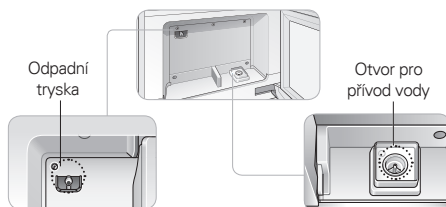

- 4 Před opětovnou instalací nádržek nechte jejich vnější povrch důkladně oschnout.

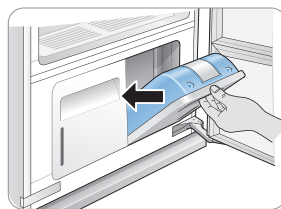

Likvidace starého spotřebiče

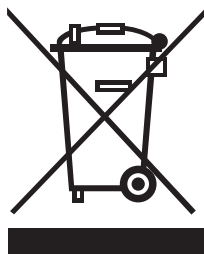

1. Veškeré elektrické nebo elektronické výrobky je nutné likvidovat odděleně od běžného domovního odpadu odevzdáním do vyhrazených sběrných center zřízených státními nebo místními úřady.
2. Správnou likvidací starého spotřebiče přispějete k zamezení jeho potenciálního negativního dopadu na životní prostředí a lidské zdraví.
3. Podrobnější informace o způsobu likvidace starého spotřebiče obdržíte na městském úřadě, ve sběrném centru nebo v obchodě, kde jste výrobek zakoupili.
 - Informace o skleníkových plynech obsahujících fluor, které se v tomto spotřebiči používají jako chladivo

Chemický název	Složení plynů	Celkem GWP (kg CO ₂ -eq)
R – 134a	100% HFC – 134a	1430

ODSTRAŇOVÁNÍ ZÁVAD

FAQ: ČASTO KLADENÉ DOTAZY

Otázka: Co jsou to aromatické ubrousky a jak je mám používat?

Odpověď: V aromatickém filtru můžete použít svou oblíbenou značku aromatických / avivážových ubrousků, abyste napustili kusy oděvů osvěžující vůní. Vložky nezměkčují kusy oděvů ani neodstraňují statický náboj. Chcete-li použít aromatický filtr, vložte před spuštěním programu aromatický ubrousek. Na konci programu aromatický ubrousek zlikvidujte. Chcete-li dosáhnout nejlepšího výkonu, vyčistěte aromatický filtr po každých 5-7 použitích. Viz **Výměna aromatického ubrousku**, strana 24, a **Čištění aromatického filtru**, strana 37.

Otázka: Mohu do skříně Styler vložit kožehřivkové, kožené nebo hedvábné kusy oděvů?

Odpověď: Stáhněte si program Čerstvý vzduch, který lze ve skříně Styler použít na kožehřivkové, kožené nebo hedvábné kusy oděvů. Pokyny pro stažení nových programů skříně Styler viz **Stažení programů skříně Styler**, strana 36.

Otázka: Proč je doba programu Sušení delší než je odhadováno?

Odpověď: Skříně Styler využívá snímač suchosti tkanin. Pokud nejsou oděvy nebo jiné kusy náležitě suché, doba programu se automaticky prodlouží (s výjimkou programů Čas.sušení).

NEŽ ZAVOLÁTE DO SERVISU

Váš spotřebič je vybaven systémem automatického monitorování chyb, který pomáhá rozpoznat a diagnostikovat problémy v počátečním stadiu. Pokud není provoz vašeho spotřebiče bezproblémový nebo pokud spotřebič vůbec nefunguje, zkontrolujte před žádostí servisního střediska o pomoc následující situace.

Obsluha

Problém	Možná příčina	Řešení
Při otevření dvířek vychází ven kouř	Dvířka jsou otevřena během provozu	Pokud otevřete dvířka během provozu, je normální, že uniká pára nebo horký vzduch.
Plná zásobní nádržka na vodu je prázdná po jednom jediném použití	Spotřebič byl použit poprvé	Při prvním použití spotřebiče je k naplnění prázdného rezervoáru potřeba větší množství vody.
Spotřebič vydává při spuštění hlasitý vibrační zvuk	Pohyblivý věšák vyvažuje dávku před započítím provozu	To je na začátku programu normální. Pokud se hluk zvyšuje nebo pokračuje delší dobu, obraťte se na servisní středisko.
[Doba sušení je delší než bylo odhadováno?]	Oděvy byly při vkládání extrémně mokré	U velmi mokrých nebo objemných kusů oděvů může být doba sušení delší. Před vložením do skříňe Styler suché oděvy navlhčete. Skříň Styler se automaticky zastaví, jakmile jsou oděvy suché.
Spotřebič se během provozu pohybuje zleva doprava.	Podlaha pod spotřebičem není rovná nebo dostatečně pevná, aby unesla hmotnost spotřebiče bez prohýbání.	Instalujte spotřebič na rovnou a pevnou podlahu. Jakoukoli mírnou nerovnost podlahy kompenzujte vyrovnávacími nožkami. Viz Vyrovnání skříňe Styler , strana 16.
Zvuk vrčení motoru	Kompresor je během sušení v provozu	To je normální stav.
Zvuk tekoucí, vroucí nebo syčící vody	Vyrábí se pára, která je rozstříkována na oděvy	To je normální stav.
Pára nebo horký vzduch uniká, i když jsou dvířka zavřená	Ve dvířkách se zachytil kus oděvu a mírně je rozevírá	Ujistěte se, že jsou všechny kusy oděvu uvnitř skříňe a ve dvířkách se nezachytilo nic, co by bránilo jejich úplnému zavření.
Spotřebič není v provozu	Ovládací panel se vypnul z důvodu nečinnosti	To je normální stav. Stisknutím tlačítka napájení spotřebič zapnete.
	Sítový kabel je vypojený	Ujistěte se, že je sítový kabel pevně zapojen do funkční zásuvky.
	Vypadl jistič / je přepálená pojistka	Zkontrolujte domovní jističe/pojistky Vyměňte pojistky nebo nahodte jističe. Spotřebič by měl být připojen na samostatnou proudovou odbočku.
	Spotřebič není připojen do zásuvky s napětím 120 V	Ujistěte se, že je sítový kabel zapojený do uzemněné zásuvky schválené pro tento spotřebič. Viz Specifikace výrobku , strana 12.

Obsluha

Problém	Možná příčina	Řešení
Ovládací panel nereaguje	Ovládací panel nebo tlačítko je znečištěné	Nečistoty nebo cizí předměty na ovládacím panelu brání fungování tlačítek. Očistěte ovládací panel.
	Ovládací panel je uzamčen	Vypněte funkci Dětský zámek. Viz Zámek ovládání , strana 34.
Program se nespustí	Po nastavení programu jste nestiskli tlačítko Start/Pause.	Stiskněte tlačítko Start.
	Program vytváří páru	V okamžiku nečinnosti se vytváří pára.
	Ovládací panel je uzamčen	Zrušte funkci Dětský zámek a stiskněte tlačítko Start. Viz Zámek ovládání , strana 34.

Výkon

Problém	Možná příčina	Řešení
Oděvy jsou na konci programu vlhké	Filtr je zanesený nebo je mřížka vzhůru nohama	Vyčistěte filtr cupaniny. Nasadte mřížku otvory na správnou stranu.
	Těsnění dvířek je poškozené	Pokud je pryžové těsnění dvířek poškozené, vzniká mezera, která ovlivňuje výkon spotřebiče. Obratě se na servisní středisko.
	Kus oděvu se zachytil do dvířek	Ujistěte se, že jsou všechny kusy oděvu uvnitř skříně a ve dvířkách se nezachytilo nic, co by bránilo jejich úplnému zavření. Spustte program znovu.
Na konci programu není odstraněn zápach	Kusy oděvu byly skladovány po dlouhou dobu nebo jsou potřísněny silně zapáchající látkou	U oděvů, které byly dlouhou dobu skladovány nebo mají silně zapáchající olejovité skvrny, je obzvláště obtížné zbavit se zápachu. Před použitím skříně Styler oděvy nejprve vyperte.
Na konci programu není odstraněno pomačkání	Kusy oděvu byly skladovány po dlouhou dobu	Pomačkání se velmi obtížně zbavuje, pokud byly kusy oděvu, zejména bavlněné a plátěné tkaniny, dlouhou dobu skladovány. Chcete-li odstranit pomačkání, vyžehlete kusy oděvu skladované po dlouhou dobu předtím, než je ošetříte ve skříně Styler.
Kusy oděvu mají na konci programu nelibý zápach.	Spotřebič nebyl dlouhou dobu používán nebo nebyly nádržky na vodu a filtry vyčištěny.	Zkontrolujte, zda v zásobní nádržce a odpadní nádržce na vodu nejsou nečistoty nebo cizí předměty. Vyčistěte filtry a nádržky na vodu.
Funkce nefungují správně	V zásobní nádržce na vodu je čisticí prostředek nebo aviváž	V zásobní nádržce na vodu nepoužívejte nic jiného než čistou vodu.

Výkon

Problém	Možná příčina	Řešení
Po dokončení programu je límeček vzadu pomačkaný	Kus oděvu je příliš velký na ramínko nebo je tkanina příliš jemná	Použijte na kus oděvu ramínko správné velikosti, aby se tkanina nemačkala. Některé tkaniny jsou jemné a budou se na ramínku mačkat, ať uděláte cokoli. Na spodní prádlo a další jemné kusy oděvů použijte poličku.
Po dokončení programu zmizely z kalhot puky	Kalhoty byly pověšeny na pohyblivý věšák místo do prostoru na žehlení kalhot	Pověste kalhoty do prostoru na žehlení, abyste zachovali puky na okrajích nohavic kalhot.
Oděvy na sobě na konci programu mají skvrny od vody, barvy vybledly nebo pustily	Tkanina není pratelná nebo nemá stálé barvy	Před ošetřením kusů oděvů zkontrolujte cedulky s informacemi pro péči o tkaniny. Viz Třídění dávek , strana 21, a Přehled programů , strana 31.

Chybové kódy

Problém	Možná příčina	Řešení
Symbol Dopln vodu bliká	Zásobní nádržka na vodu je prázdná nebo chybí	Naplňte zásobní nádržku na vodu a znovu ji zasuňte.
Symbol Není voda bliká	Odpadní nádržka na vodu je plná nebo chybí	Vyprázdněte odpadní nádržku na vodu a znovu ji zasuňte.
Symbol Otev.dveře bliká	Dvířka nejsou zcela dovřena	Zkontrolujte, zda jsou kusy oděvů uvnitř skříně a zda jsou dvířka pevně uzavřena.
AE, LE, LE2, E1, E4, TE1, TE2, TE3, TE5 se zobrazuje na displeji.	Systémová chyba	Odpojte zařízení a obraťte se na servisní středisko.

SMART DIAGNOSIS

Pokud byste se u spotřebiče setkali s jakýmkoli problémem, je možné přenést data do vašeho chytrého telefonu prostřednictvím aplikace LG Smart Styler nebo prostřednictvím telefonu do informačního střediska pro zákazníky společnosti LG.

Funkci Smart Diagnosis™ nelze aktivovat, pokud spotřebič nezapnete stisknutím tlačítka napájení. Pokud spotřebič nelze zapnout, je nutné provést odstraňování závad bez použití funkce Smart Diagnosis™.

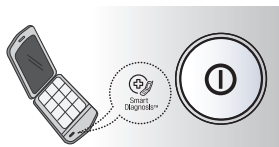

POUŽITÍ FUNKCE SMART DIAGNOSIS™

Funkce Smart Diagnosis™ prostřednictvím chytrého telefonu

- 1 Stáhněte si aplikaci LG Smart Styler do svého chytrého telefonu.
- 2 Spusťte aplikaci LG Smart Styler na svém chytrém telefonu. Stisknutím tlačítka se šipkou vpravo přejděte na další obrazovku.
- 3 Stisknutím tlačítka Record na chytrém telefonu a následně přiložte mikrofon chytrého telefonu do blízkosti symbolu Smart Diagnosis™ na spotřebiči.
- 4 S telefonem stále na místě stiskněte a přidržte symbol Speciální po dobu tří sekund.
- 5 Přidržujte telefon na místě až do dokončení přenosu tónu. Displej bude odpočítávat čas.
- 6 Jakmile je nahrávání dokončeno, prohlédněte si diagnostiku stisknutím tlačítka Další na telefonu.

POZNÁMKA

- Funkci může ovlivnit rozdíl v kvalitě hovoru v jednotlivých regionech.
- Pro lepší komunikaci a tím lepší služby použijte domácí telefon.
- Nedostatečná kvalita hovoru může vést k nekvalitnímu přenosu dat z vašeho telefonu do přístroje, čímž může dojít až k selhání funkce Smart Diagnosis™.

Funkce Smart Diagnosis™ prostřednictvím střediska podpory

- 1 Zavolejte na linku Informačního střediska pro zákazníky společnosti LG na čísle:
 - Slovensko 0850 111 154
 - Czech 810 555 810
- 2 Po vyzvání operátorem střediska podpory přiložte mikrofon svého telefonu na symbol Smart Diagnosis™ na přístroji. Držte telefon v maximální vzdálenosti jednoho palce od přístroje (avšak nikoli tak, aby se jej dotýkal).

POZNÁMKA

Nedotýkejte se žádných jiných tlačítek ani symbolů na displeji.

- 3 Stiskněte a přidržte symbol Speciální po dobu tří sekund.
- 4 Přidržujte telefon na místě až do dokončení přenosu tónu. Displej bude odpočítávat čas.
- 5 Po uplynutí odpočtu a utichnutí tónů se vraťte k hovoru s operátorem střediska podpory, který vám následně na základě přenesených informací pro analýzu bude mít možnost pomoci.

POZNÁMKA

- Pro dosažení nejlepších výsledků nehýbejte s telefonem, dokud je přenos tónů aktivní.
- Pokud se operátorovi střediska podpory nepodařilo získat přesný záznam dat, můžete být požádáni o opakování postupu.

